

Serie ZAXIS-7

HITACHI

Reliable solutions

ZAXIS220W



ESCAVATORE IDRAULICO

Codice modello : ZX220W-7

Potenza nominale del motore : 128 kW

Peso operativo : 20.100 – 24.900 kg

Benna ISO a colmo : 0,51 – 1,20 m³

Sei tu al comando

Sei tu al comando nell'ultima linea di escavatori progettati da Hitachi. Per continuare a sviluppare le macchine della serie precedente ci siamo concentrati sul miglioramento della tua esperienza, come operatore in cabina.

Abbiamo considerato le difficoltà che devi affrontare come titolare di un'azienda di successo. E abbiamo studiato approfondendo le modalità per supportarti lungo tutta la vita della tua macchina.

Ponendoti al centro della linea Zaxis-7, ti invitiamo a prendere il comando - del tuo spazio di lavoro e della tua flotta. Potrai finalmente creare la tua realtà, contando sempre sulla nostra collaborazione.





Contenuto



Al comando della tua attività

8. Aumentare i profitti



Al comando del tuo comfort

10. Sentire la differenza



Al comando del tuo ambiente

12. Aumentare la sicurezza



Al comando dei tuoi beni aziendali

14. Aumentare la produzione



Al comando della tua flotta

16. Gestire le macchine



Al comando della tua produzione

18. Proteggere l'investimento



Al comando delle tue prestazioni

20. Ottenere di più dalle macchine

Controllo totale

La nuova linea di escavatori gommati Zaxis-7 permette il controllo totale, per farti sentire sicuro delle prestazioni della tua macchina, ma anche del supporto tecnologico e dei servizi forniti da Hitachi.



L'interno ampliato della cabina fornisce un ambiente di lavoro ancora più confortevole.



I sensori monitorano costantemente l'olio e contribuiscono alla manutenzione preventiva, aiutando a ridurre i tempi di fermo macchina.



L'app ConSite Pocket consente di gestire e monitorare la tua flotta da remoto.



Altre opzioni come gli attrezzi da scavo Hitachi consentono di aumentare le prestazioni del tuo escavatore.



La console integrata e le sospensioni del sedile offrono una maggiore sensazione di controllo e aiutano a ridurre l'affaticamento.

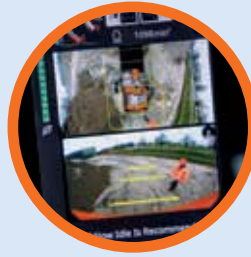

La visibilità del cantiere è eccellente, grazie al sistema di telecamere Aerial Angle e al nuovo monitor LCD.

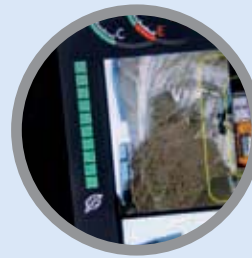

L'indicatore ECO sul monitor indica come ridurre il consumo di carburante e i costi.

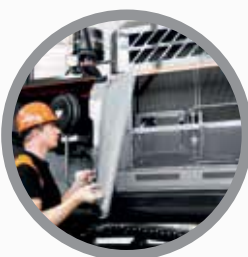

L'accesso facilitato ai componenti garantisce una rapida e facile manutenzione.

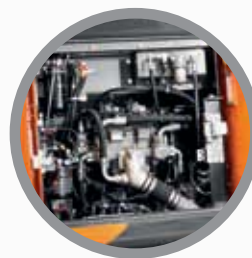

Il circuito idraulico HIOS III aumenta la produttività con minor consumo di carburante.



1

2

18

3

4

17

5

16

15

14

6

7

13

8

9

HITACHI

10

11

12

Area di comando

All'interno della raffinata cabina degli escavatori Zaxis-7, il comfort e le funzioni per la sicurezza sono state migliorate e si trovano a portata di mano, offrendoti le capacità per lavorare proficuamente con facilità e minore fatica.

- 1 **Il raggio d'azione aumentato del tergicristalli a braccia parallele** aumenta la visibilità nelle condizioni di lavoro più gravose.
- 2 **Il climatizzatore e l'audio** possono essere controllati facilmente dal monitor.
- 3 **Il monitor LCD a colori da 8" antiriflesso** è facile da visualizzare e utilizzare.
- 4 **La presa di alimentazione USB e il supporto per smartphone** ti aiutano a restare connesso.
- 5 **Il portabicchieri** è facile da smontare per la pulizia.
- 6 **Comandi joystick aggiuntivi** per manovrare la macchina senza sforzi.
- 7 **Il design ergonomico** offre un comodo accesso ai comandi.
- 8 **Bluetooth®** per telefonare in viva voce e radio **DAB+** per ascoltare musica mentre stai lavorando.
- 9 **Il pannello di comando multifunzione** rende più facile le manovre.
- 10 **Con l'isolamento acustico migliorato**, questa cabina è una delle più silenziose del settore.
- 11 **I comodi vani portaoggetti** mantengono l'ambiente di lavoro ordinato e senza ingombri.
- 12 **I ganci appendiabiti** ti permettono di avere tutto in ordine.
- 13 **Nuova lama e nuova leva dello stabilizzatore** offre il controllo a portata di mano ed è facilmente raggiungibile.
- 14 **La console integrata e le sospensioni del sedile** offrono una maggior sensazione di controllo e aiutano a ridurre l'affaticamento.
- 15 **Con la leva di regolazione one-touch della console** potrai lavorare in posizione ottimale.
- 16 **Il maggiore spazio per le gambe** contribuisce a creare una cabina più spaziosa.
- 17 **La visibilità anteriore** è stata migliorata dalla sottile colonna dello sterzo (con angolo di regolazione ampliato) e volante più piccolo.
- 18 **Il freno di lavoro automatico** aiuta a ridurre l'affaticamento.



L'azionamento è semplice, grazie ai comandi e agli interruttori progettati ergonomicamente.



La connessione Bluetooth® consente di telefonare in vivavoce mentre si lavora.

Al comando della
tua attività



Aumentare i profitti

Il successo dell'attività dipende dall'affidabilità e dall'efficienza delle tue macchine da costruzione. Con gli ultimi escavatori Hitachi gommati Zaxis-7, potrai contare sulla massima qualità, il massimo del comfort operativo e su costi di gestione ridotti. Tutto ciò avrà un impatto positivo sui tuoi guadagni.

Potrai prevedere l'aumento dei profitti, grazie al notevole risparmio di carburante di queste macchine conformi allo Stage V. Il ZX220W-7 è dotato dell'esclusivo circuito idraulico HIOS III e raggiunge maggiori livelli di produttività con minor consumo di carburante rispetto ai modelli precedenti, contribuendo quindi a ridurre i costi.

I tuoi operatori potranno controllare anche l'efficienza del carburante - e ridurre i costi - utilizzando il nuovissimo indicatore ECO, visualizzabile chiaramente sul monitor LCD multifunzione a colori da otto pollici.

Potrai aumentare ancora i tuoi profitti lavorando su una più ampia varietà di progetti, grazie all'eccellente versatilità degli escavatori Zaxis-7. I vari accessori si possono cambiare rapidamente, utilizzando il sistema migliorato di supporto accessori sul monitor.

Con semplici azioni, per regolarla in base alle preferenze dell'operatore e ai requisiti del cantiere, si potrà predisporre la macchina per ottenere la massima produttività e nello stesso tempo ridurre il consumo di carburante.



Il circuito idraulico HIOS III contribuisce a ridurre significativamente il consumo di carburante.



Il circuito idraulico HIOS III offre la migliore efficienza operativa in ogni tipo di cantiere.

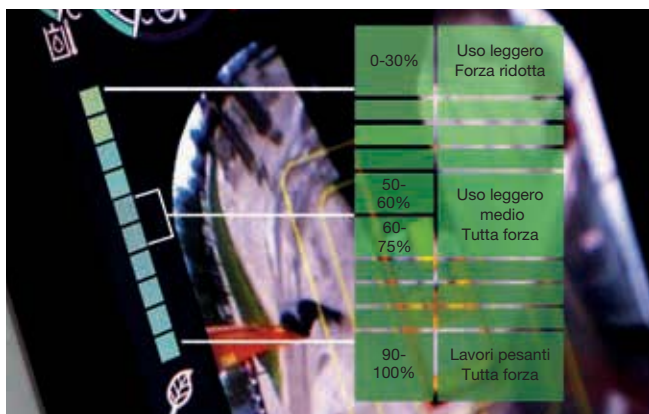

L'indicatore ECO consente di ottenere consumi di carburante più efficienti.



Il sistema di supporto degli accessori consente maggiore versatilità.



Sei tu al comando di un ambiente di lavoro spazioso, ordinato e gradevole.



La cabina ha ampi spazi per i tuoi oggetti.



Il monitor LCD è facile da visualizzare, grazie allo schermo antiriflesso ad alta risoluzione.



Al comando del
tuo comfort



Sentire la differenza

La cabina dell'escavatore Hitachi Zaxis-7 con il suo design innovativo fornisce un ambiente di lavoro perfetto. Il grande spazio del ZX220W-7 offre una cabina superiore, leader del settore con il massimo comfort e qualità, grazie ai bassi livelli di rumorosità e minori vibrazioni rispetto alla generazione precedente.

Potrai sentire la differenza grazie al movimento sincronizzato del sedile e della console, progettato per garantirti minore stanchezza al termine della giornata lavorativa. Mettiti comodo nella cabina Hitachi più spaziosa di sempre, con la disposizione dei pedali migliorata e ampio spazio per testa. Siediti comodamente, grazie all'altezza della console facilmente regolabile in tre posizioni a scelta.

La facilità di azionamento è dovuta al nuovo design ergonomico della console, degli interruttori e dal comodo accesso ai comandi. Potrai navigare rapidamente sul menu del monitor LCD da 8" con il controller multifunzione. Lo schermo antiriflesso ad alta risoluzione è ancora più facile da visualizzare e la nuova disposizione offre una visione chiara di tutte le funzionalità, come aria condizionata, radio DAB+ e Bluetooth®.

Con maggior spazio per le tue cose, come il giubbotto, smartphone e bevande, ti sentirai subito rilassato e pronto per il tuo turno di lavoro. Le pratiche funzioni aggiunte ai joystick, come il comando del minimo del motore e la disattivazione audio, renderanno la tua giornata lavorativa piacevole e non faticosa.



Il pannello di controllo multifunzionale ergonomico permette un facile utilizzo.

Al comando del
tuo ambiente



Aumentare la sicurezza

La possibilità di lavorare in condizioni di sicurezza è vitale, non solo per il tuo benessere, ma anche per il successo di qualsiasi progetto. Per proteggere te stesso e la tua macchina da potenziali pericoli, i nuovi escavatori Hitachi Zaxis-7 offrono un'ottima visuale dell'ambiente circostante, consentendoti di vedere il cantiere da tutte le angolazioni.

La visione che godrai dalla cabina comprende l'eccezionale vista a 270 gradi dall'alto, con il sistema di videocamere Aerial Angle. Potrai scegliere tra sei opzioni di rappresentazione per vedere l'ambiente circostante la macchina, per controllare la tua sicurezza e quella di chi ti sta intorno. La visibilità attraverso il finestrino anteriore della cabina è stata migliorata anche dalla sottile colonna dello sterzo (con angolo di regolazione ampliato) e volante più piccolo.

Per aiutarti a lavorare in modo più sicuro ed efficiente anche nelle condizioni più gravose, gli escavatori Zaxis-7 sono dotati di alcune nuove impressionanti funzionalità. Dalle luci di lavoro a LED al tergicristalli del parabrezza con raggio d'azione aumentato, specchietti maggiorati (riscaldabili disponibili come opzione) alle grandi strisce riflettenti sul contrappeso, ai parasole avvolgibili opzionali, avrai tutta la visibilità necessaria proprio quando serve.

Per la sicurezza dell'ambiente di lavoro anche la cura dei dettagli è fondamentale e il riposizionamento della leva di esclusione circuito di pilotaggio ne è un perfetto esempio. Ora è facilmente raggiungibile, per evitare qualsiasi azione involontaria. Insieme alla leva di spegnimento si aziona anche il freno di stazionamento, per aggiungere sicurezza e comodità.



Il primo gradino inferiore rende l'ingresso in cabina più facile e sicuro.



Il tergicristalli più grande offre maggiore visibilità.



Controlla la tua sicurezza con il sistema di telecamere con vista a 270 gradi Aerial Angle.



Scelta tra diverse disposizioni delle immagini, per adattarle al tuo ambiente di lavoro.



Le luci di lavoro a LED migliorano la visibilità nelle condizioni più difficili.



Il sottocarro monoblocco è estremamente robusto.



La manutenzione è semplice e si effettua da terra.



I parafanghi sul sottocarro proteggono la struttura superiore e le luci dallo sporco, mantenendo la macchina pulita.



Progettati per essere durevoli e di facile manutenzione, gli escavatori Zaxis-7 aumentano la produzione e riducono il costo totale di gestione.



Al comando dei tuoi
beni aziendali



Aumentare la produzione

Il completamento puntuale dei progetti nel rispetto del budget, dipende dalla capacità delle tue macchine da costruzione di lavorare tutto il giorno, tutti i giorni. Ecco perché i proprietari di Hitachi hanno tratto profitto da generazioni di macchinari ultra affidabili e durevoli - e la linea Zaxis-7 non fa eccezione.

Gli ultimi escavatori gommati Hitachi sono stati prodotti per durare, garantendoti il completo controllo dei beni aziendali. Sono stati testati rigorosamente e costantemente negli appositi centri in Giappone, con l'obiettivo di aumentare significativamente la tua produzione.

Infatti, le ultime macchine conformi alla direttiva Stage-V sono state dotate di un'ampia gamma di nuovi componenti durevoli, con dettagli che comprendono anche la resistenza delle cerniere degli sportelli. L'affidabilità del nuovo sottocarro monoblocco beneficia dell'oscillazione degli assali maggiorata, dell'idraulica degli stabilizzatori migliorata, del rischio di perdite d'olio ridotto e di molti altri miglioramenti. Ora la nostra linea Zaxis-7 ha come dotazione standard un filtro idraulico ad alte prestazioni, che cattura la polvere nell'olio idraulico e aiuta a ridurre i costi di gestione.

Il robusto sistema di post-trattamento evita i tempi di fermo macchina, ridotti al minimo, grazie anche alla semplicità della manutenzione e della pulizia, veloci ed economiche. Funzioni come il sezionatore a due vie permettono di lavorare in tranquillità. Questo consente di spegnere l'alimentazione senza ripristinare i dati sul monitor ed evita lo scarico della batteria durante le saldature.



Gestire le macchine

Hitachi offre un'ampia gamma di servizi post-vendita per aiutarti ad avere il totale controllo della tua flotta e del lavoro. Tali servizi danno accesso a dati e strumenti vitali per la gestione delle tue macchine.

I sistemi di monitoraggio remoto Owner's Site e ConSite inviano quotidianamente i dati sul funzionamento via GPRS o via satellite dall'escavatore a www.globaleservice.com. Sono compresi: rapporti delle ore di funzionamento per migliorare l'efficienza, consumi di carburante per regolare i costi di gestione e posizione della macchina a scopo di pianificazione. ConSite riassume mensilmente le informazioni con un messaggio email.

La app ConSite Pocket invia gli avvisi dei problemi sorti nella macchina in tempo reale. Riceverai informazioni su come intervenire passo passo. La app permette anche di vedere la posizione della tua flotta.

Una funzione esclusiva sorveglia costantemente la qualità del motore e dell'olio idraulico, 24 ore su 24, 7 giorni su 7. I dati sono trasmessi quotidianamente dai due sensori dell'olio a Global e-Service. I sensori rilevano se la qualità dell'olio si è deteriorata a causa di contaminazione o di bassa viscosità. In caso si verificasse ciò, tu e il tuo concessionario autorizzato Hitachi riceverete un avviso.

Con questa innovativa funzione si ottengono stime accurate su quando è necessario cambiare l'olio. Tale caratteristica riduce inoltre la manutenzione e i tempi di fermo macchina non programmati, garantendo massima tranquillità grazie alla manutenzione programmata. Infine, permette di aumentare il valore dell'usato.



L'esclusivo sensore dell'olio riduce la manutenzione e i tempi di fermo macchina.



La gran quantità di dati del servizio Global e-Service aumenta l'efficienza.

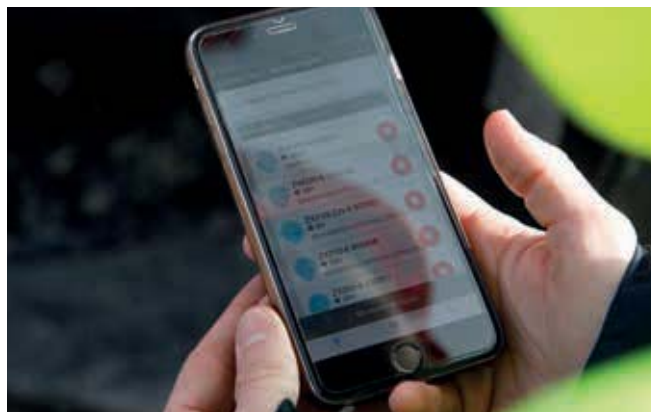

Gli avvisi della app ConSite Pocket forniscono informazioni in tempo reale.



Hitachi offre un'ampia gamma di servizi post-vendita per pianificare la manutenzione e la gestione dei costi di esercizio.



Hitachi offre supporto tecnico di massimo livello.



Minimizza i tempi di fermo macchina con i ricambi originali Hitachi.



Le garanzie estese e i contratti di assistenza HELP forniscono prestazioni ottimali.



Il programma Hitachi Premium Rental consente di bilanciare le tue uscite e le tue entrate finanziarie.



Al comando della
tua produzione



Proteggere l'investi- mento

Se la macchina dovrà lavorare in condizioni estreme o se si desidera minimizzare i costi di manutenzione, si può usufruire del programma esclusivo di garanzia estesa chiamato HELP (Hitachi Extended Life Program) e dei contratti di assistenza onnicomprensivi. Tutto ciò aiuta a ottimizzare le prestazioni, ridurre i tempi di fermo macchina e garantire un maggior valore dell'usato.

Alla nostra ampia gamma di ricambi di alta qualità viene applicata la stessa avanguardia tecnologica data alle nostre macchine. Il risultato è che potrai rendere minimi i tempi di fermo macchina non programmati e garantire la massima operatività.

La gamma di ricambi comprende ricambi originali Hitachi, componenti per alte prestazioni, filtri, sottocarri e componenti rigenerati. Offriamo anche attrezzi da scavo e benne, fabbricati con gli stessi standard di precisione.

Al crescere della tua azienda, potrai avere necessità di ampliare la tua flotta per soddisfare le nuove richieste. Prima di acquistare, perché non provare il programma Hitachi Premium Rental? Potrai avere accesso immediato ai grandi escavatori gommati Zaxis-7, per un periodo che va da un mese a un anno.

Oltre all'affidabilità, alla qualità e al servizio che ti aspetti dal marchio Hitachi, il programma Hitachi Premium Rental offre contratti flessibili e costi fissi che rendono più semplice la pianificazione della spesa.

Al comando delle
tue prestazioni



OTTENERE di più dalle macchine

Progettati per funzionare in perfetta armonia con la tua macchina, le benne e gli attrezzi da scavo (Ground Engaging Tools, GET) Hitachi aumenteranno i tuoi profitti, ottimizzando produttività e tempi di produzione. Fabbricati con gli stessi elevati standard di tutte le attrezzature Hitachi da costruzione, offrono affidabilità senza confronti e prestazioni eccezionali.

Benne

Potrai aumentare la versatilità del tuo escavatore scegliendo la benna giusta per ogni lavoro. Per il carico di materiali leggeri o per i lavori pesanti: le benne Hitachi si possono personalizzare per soddisfare le tue necessità. Puoi disporre di un'ampia gamma di opzioni tra cui scegliere, comprese le benne da scavo e le benne per pulizia fossati in versione GD e HD, con diverse capacità e larghezze. Sono disponibili anche i collegamenti ad attacco rapido come il CW, l'incastro a perno e l'accoppiamento S.

Attrezzi per lo scavo

Potrai aumentare la potenza di scavo e la produttività del tuo escavatore con i denti GET Hitachi. Veloci e sicuri da installare e sostituire, si adattano perfettamente ai tuoi accessori e si possono personalizzare per adattarsi al lavoro. L'uso dei denti GET Hitachi abbate i costi di manutenzione e i tempi di fermo macchina, riduce i consumi di carburante e migliora le prestazioni generali della tua macchina.



Le benne Hitachi e attrezzi da scavo (Ground Engaging Tools, GET) sono prodotti con gli stessi elevati standard di tutte le attrezzature da costruzione Hitachi.



Le benne Hitachi si possono personalizzare in base alle applicazioni.



Per aggiungere comodità e versatilità, è disponibile un pacchetto di supporto per il rimorchio opzionale.



I denti GET di Hitachi comprendono denti autoaffilanti e adattatori affidabili, per garantire un montaggio preciso.



Dumper rigidi EH ed escavatori ultra-grandi EX



Escavatori per applicazioni speciali



Crea la tua
visione

Al comando del tuo mondo

Quando ti consegnano una macchina Hitachi, diventi parte dell'ultima generazione di un'unica famiglia. Con un'esperienza di 50 anni nella progettazione di escavatori idraulici e la reputazione di produttore di macchine da miniera leader del settore, la rete Hitachi ti farà accedere a una gamma di attrezzature da costruzione eccezionali.

Come i nuovi escavatori Zaxis-7, anche le pale gommate Hitachi, i dumper rigidi e le macchine per applicazioni speciali incorporano tecnologia avanzata e competenza senza paragoni. Tutto ciò deriva da Hitachi Ltd, fondata con l'idea di fornire un contributo positivo alla società per mezzo della tecnologia.

Oltre ai prodotti più recenti costruiti in centri all'avanguardia e realizzati in base agli standard di qualità più elevati, avrai il supporto dei nostri tecnici esperti e del personale specializzato del rivenditore. Potrai beneficiare anche di servizi e iniziative uniche, come Premium Rental e Premium Used, creati per migliorare la tua esperienza come cliente Hitachi.

Qualunque sia il desiderio che intendi realizzare, Hitachi ha il prodotto, le persone, le soluzioni e i servizi che ti occorrono per trasformarlo in realtà e che ti permetteranno di essere al comando del tuo mondo.



Pale gommate ZW



Mini escavatori

CARATTERISTICHE TECNICHE

MOTORE

Modello	Isuzu 4HK1X
Tipo	4 tempi, raffreddato ad acqua, iniezione diretta, common rail
Aspirazione	Turbocompressore a geometria variabile, intercooler, EGR raffreddato
Post-trattamento	Sistema DOC+CSF+SCR
N° cilindri	4
Potenza nominale	
ISO 14396 : 2002 lorda	128,4 kW a 2.000 min ⁻¹
ISO 9249 : 2007 netta	122 kW a 2.000 min ⁻¹
Coppia massima	670 Nm a 1.600 min ⁻¹
Cilindrata	5,193 L
Alesaggio e corsa	115 mm x 125 mm
Batterie	2 x 12 V/126 Ah

CIRCUITO IDRAULICO

Pompe idrauliche

Pompe principali	2 pompe a pistoni assiali a portata variabile
Portata massima dell'olio ...	1 x 212 L/min
Portata massima dell'olio ...	1 x 218 L/min

Pompa circuito di pilotaggio	1 pompa a ingranaggi
Portata massima dell'olio ...	27,6 L/min

Pompa sterzo	1 pompa a ingranaggi
Portata massima dell'olio ...	26,7 L/min

Motori idraulici

Traslazione	1 motore a pistoni assiali a portata variabile
Rotazione	1 motore a pistoni assiali

Regolazione valvola di sfiato

Circuito attrezzi	34,3 MPa
Circuito di rotazione	30,2 MPa
Circuito di traslazione	35,3 MPa
Circuito di pilotaggio	4,0 MPa
Power boost	38,3 MPa

Cilindri idraulici

Unità: mm

	Quantità	Alesaggio	Diametro stelo
Braccio di sollevamento (braccio monoblocco)	2	125	85
Braccio di sollevamento (braccio con triplice articolazione)	2	130	85
Braccio di penetrazione	1	135	95
Benna	1	115	80
Posizionamento (braccio con triplice articolazione)	1	180	110

TORRETTA

Telaio rotante

Telaio con sezione a "D" antideformante.

Dispositivo rotazione

Motore a pistoni assiali con riduttore epicicloidale in bagno d'olio. Il cerchio di rotazione è una riga. Freno di stazionamento rotazione di tipo a dischi con innesto a molla e sblocco idraulico.

Velocità di rotazione	11,9 min ⁻¹
Coppia di rotazione	59,1 kNm

SOTTOCARRO

Sottocarro tipo gommato. Telaio saldato per ridurre le sollecitazioni.

Sistema di trazione: trasmissione Powershift a 2 marce e motore di traslazione tipo a pistoni assiali a portata variabile.

Velocità di traslazione (marcia avanti e retromarcia)

Velocità di traslazione massima	Alto : 27,5 km/h Basso : 7,4 km/h Creeper : 2,9 km/h
---------------------------------------	--

Forza massima di trazione	118 kN
---------------------------------	--------

Pendenza superabile 60% (31 gradi) continua

Minimo raggio di sterzata	7.200 mm
---------------------------------	----------

Assale:

Trazione integrale.
L'assale anteriore può essere bloccato idraulicamente in qualsiasi posizione.
Assale anteriore oscillante

Impianto frenante:

Fanno parte della dotazione freni a disco in bagno d'olio a manutenzione zero.
Impianto freno di servizio completamente idraulico

AMBIENTE

Emissioni del motore

EU Stage V

Livelli sonori

Livello sonoro nella cabina secondo la norma

ISO 6396 : 2008 LpA 71 dB(A)

Livello sonoro esterno conforme alla norma

ISO 6395 : 2008 e alla direttiva UE 2000/14/EC LwA 101 dB(A)

Impianto di climatizzazione

L'impianto di climatizzazione contiene fluorurati ad effetto serra.

Tipo di refrigerante: HFC-134a, GWP: 1.430, Quantità: 0,85 kg, CO₂e: 1,22 t.
Tipo di refrigerante: HFO-1234yf, GWP: 1, Quantità: 0,75 kg, CO₂e: 0,001 t.

* Per verificare quale tipo di refrigerante è contenuto nella macchina, occorre controllare l'etichetta sulla macchina e il manuale d'uso e manutenzione.
Contattare anche il concessionario Hitachi più vicino.

CAPACITÀ DI RIFORMIMENTO

Unità: L

	ZX220W-7
Serbatoio del carburante	330,0
Liquido refrigerante motore	28,0
Olio motore	23,0
Dispositivo rotazione	6,9
Trasmissione	2,5
Circuito idraulico	310,0
Serbatoio olio idraulico	115,0
Serbatoio DEF/AdBlue®	34,5
Ingranaggio differenziale anteriore (assale STD)	11,0
Ingranaggio differenziale posteriore (assale STD)	14,5
Ingranaggio di riduzione mozzo	
Assale anteriore (assale STD)	2 x 2,5
Assale posteriore (assale STD)	2 x 2,5

PESI

Peso operativo

Lunghezza braccio di penetrazione	Stabilizzazione	ZX220W-7	
		Monoblocco	In 2 pezzi
		Carreggiata standard / Carreggiata ampia	Carreggiata standard / Carreggiata ampia
		kg	kg
2,41 m	Lama posteriore	-	20.800
	Stabilizzatori posteriori	-	21.100
	Stabilizzatori e lama	-	22.100
	Quattro stabilizzatori	-	22.400
2,61 m	Lama posteriore	-	20.800
	Stabilizzatori posteriori	-	21.200
	Stabilizzatori e lama	-	22.200
	Quattro stabilizzatori	-	22.500
2,91 m	Lama posteriore	-	20.900
	Stabilizzatori posteriori	-	21.200
	Stabilizzatori e lama	-	22.200
	Quattro stabilizzatori	-	22.500
2,42 m	Lama posteriore	20.100	-
	Stabilizzatori posteriori	20.400	-
	Stabilizzatori e lama	21.400	-
	Quattro stabilizzatori	21.800	-
2,91 m	Lama posteriore	20.200	-
	Stabilizzatori posteriori	20.500	-
	Stabilizzatori e lama	21.500	-
	Quattro stabilizzatori	21.900	-

Inclusi il peso della benna da 0,80 m³ (ISO 7451 : 2007 a colmo) (660 kg) e il contrappeso (2.600 kg).
 Contrappeso : Standard 2.600 kg, Opzionale 4.300 kg e 5.000 kg

FORZA DI STRAPPO BENNA E BRACCIO DI PENETRAZIONE

Unità: kN

Tipo di braccio	ZX220W-7				
	Braccio monoblocco		Braccio con triplice articolazione		
	2,42 m	2,91 m	2,41 m	2,61 m	2,91 m
Forza di strappo benna* ISO 6015 : 2006	158	158	158	158	158
Forza di strappo braccio di penetrazione* ISO 6015 : 2006	140	114	125	119	114

* Con Power-Boost

CARATTERISTICHE TECNICHE

ZX220W-7

CAPACITÀ OPERATIVA: BRACCIO MONOBLOCCO

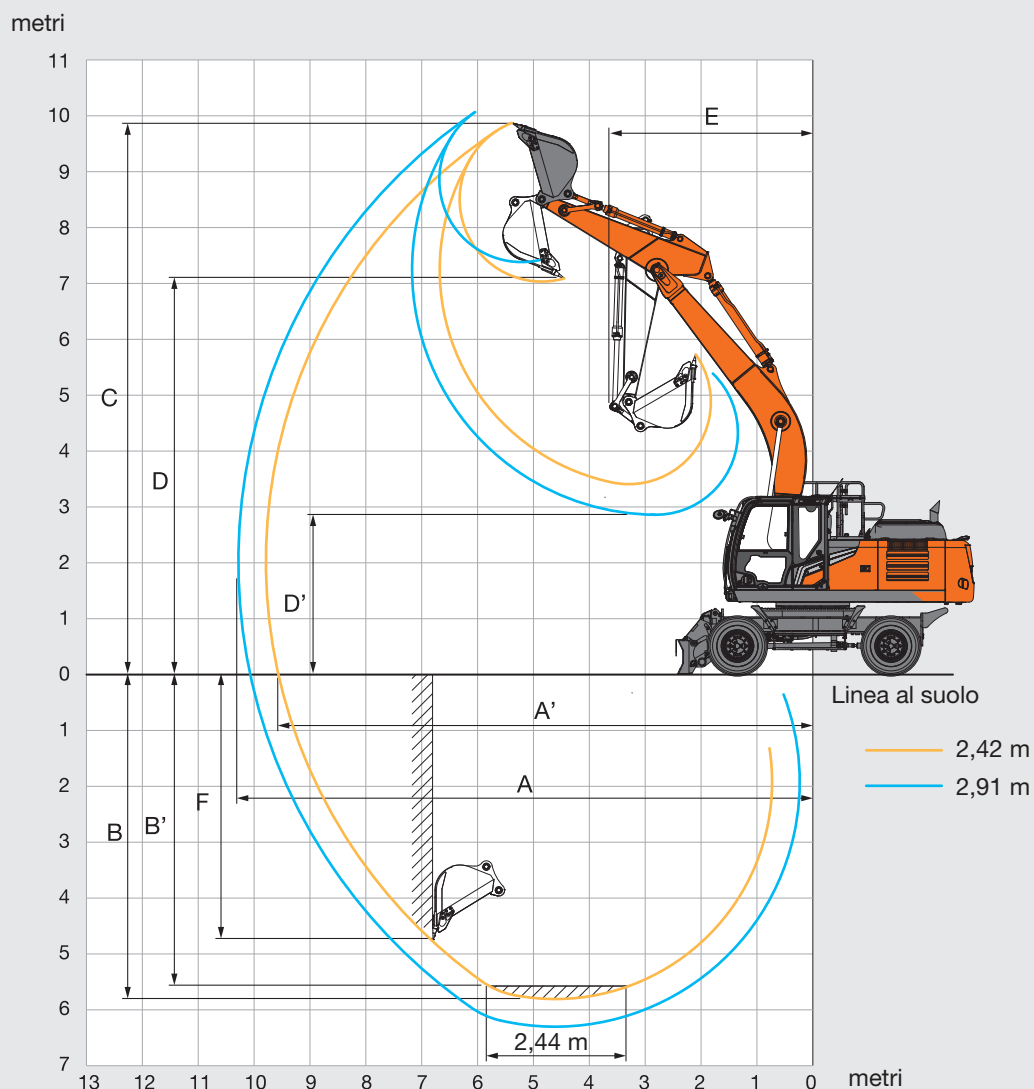

Unità: mm

Tipo anteriore	ZX220W-7	
	Braccio monoblocco	
Lunghezza braccio di penetrazione	2,42 m	2,91 m
A Sbraccio max.	9.790	10.280
A' Sbraccio max. (al suolo)	9.570	10.070
B Max. profondità di scavo	5.810	6.300
B' Max. profondità di scavo per un'altezza di 2,44 m	5.590	6.120
C Max. altezza di taglio	9.880	10.250
D Max. altezza di scarico	7.040	7.390
D' Altezza min. di scarico	3.410	2.860
E Raggio rotazione minimo	3.640	3.550
F Max. profondità di scavo parete verticale	5.080	5.770

CARATTERISTICHE TECNICHE

ZX220W-7

CAPACITÀ OPERATIVA: BRACCIO CON TRIPLICE ARTICOLAZIONE

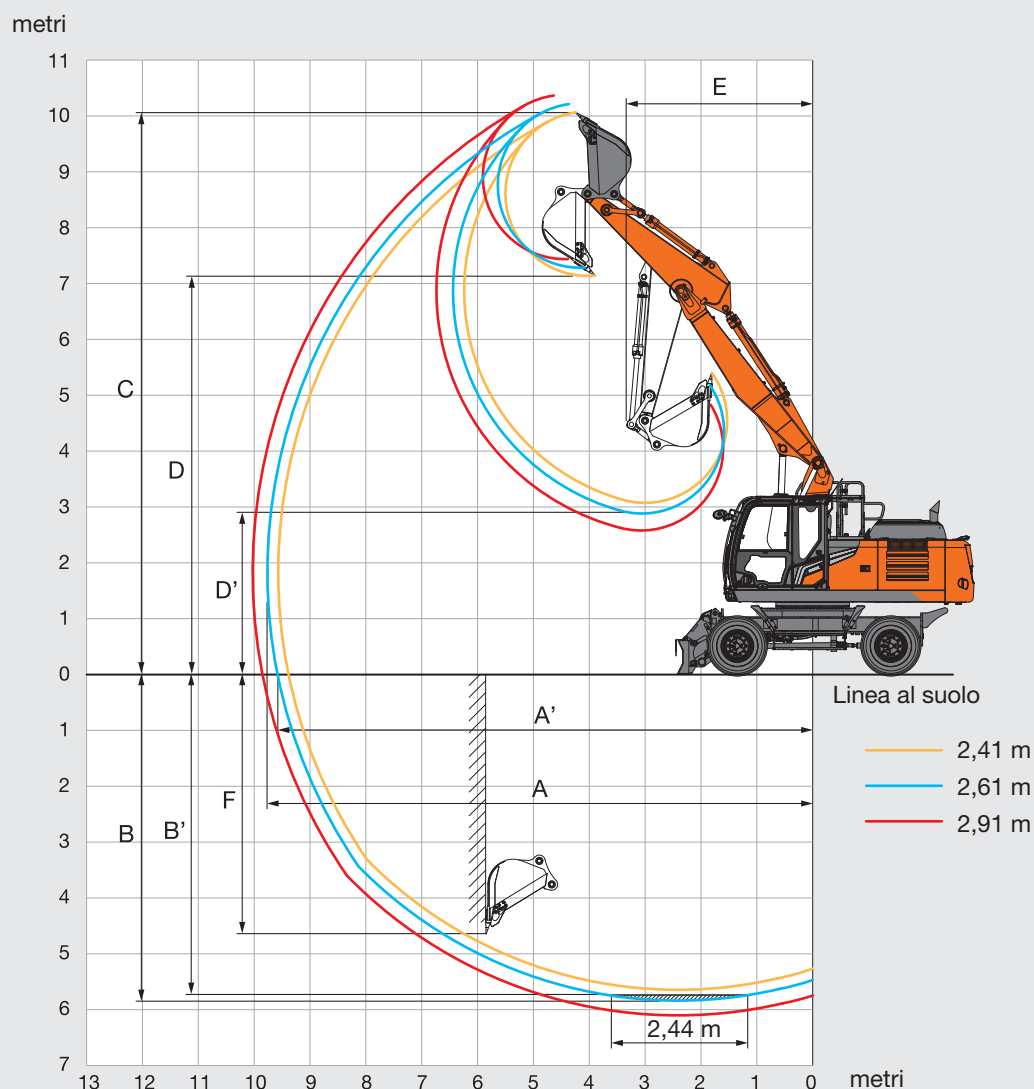

Unità: mm

Tipo anteriore	ZX220W-7		
	Braccio con tripla articolazione		
Lunghezza braccio di penetrazione	2,41m	2,61 m	2,91 m
A Sbraccio max.	9.570	9.760	10.030
A' Sbraccio max. (al suolo)	9.380	9.580	9.850
B Max. profondità di scavo	5.650	5.840	6.140
B' Max. profondità di scavo per un'altezza di 2,44 m	5.550	5.750	6.050
C Max. altezza di taglio	10.070	10.210	10.370
D Max. altezza di scarico	7.140	7.280	7.440
D' Altezza min. di scarico	3.070	2.880	2.580
E Raggio rotazione minimo	3.330	3.400	3.420
F Max. profondità di scavo parete verticale	4.820	5.030	5.340

CARATTERISTICHE TECNICHE

ZX220W-7

DIMENSIONI

BRACCIO MONOBLOCCO

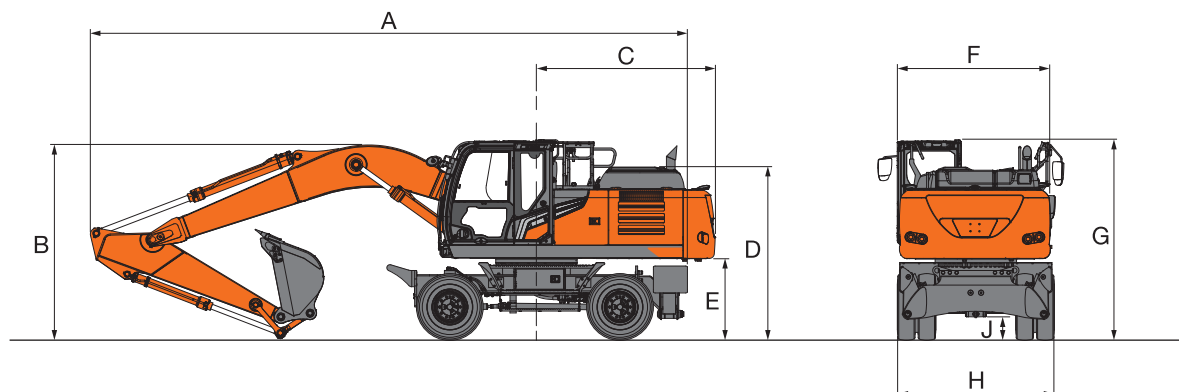

BRACCIO CON TRIPLICE ARTICOLAZIONE

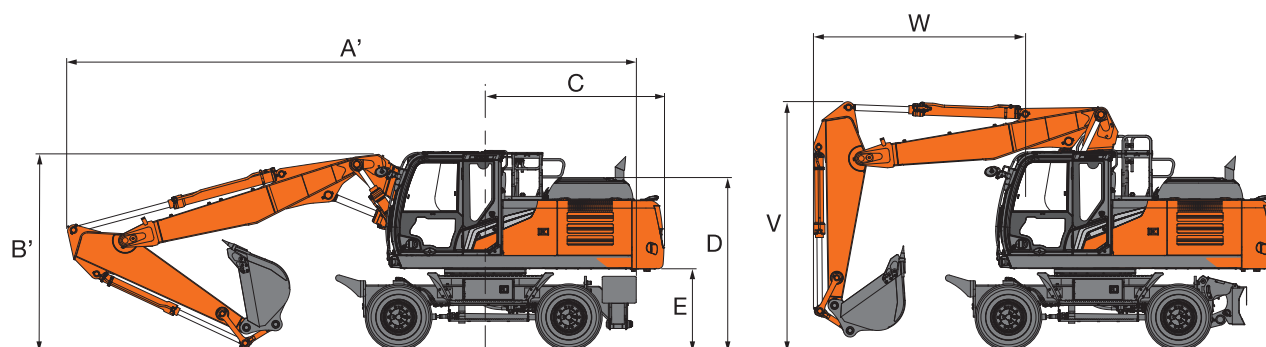

LAMA ANTERIORE E STABILIZZATORI POSTERIORI

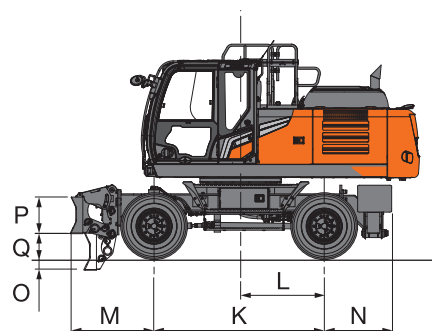

QUATTRO STABILIZZATORI

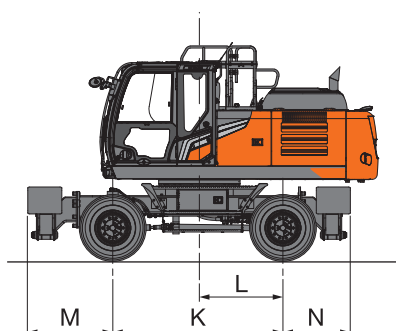

LAMA POSTERIORE

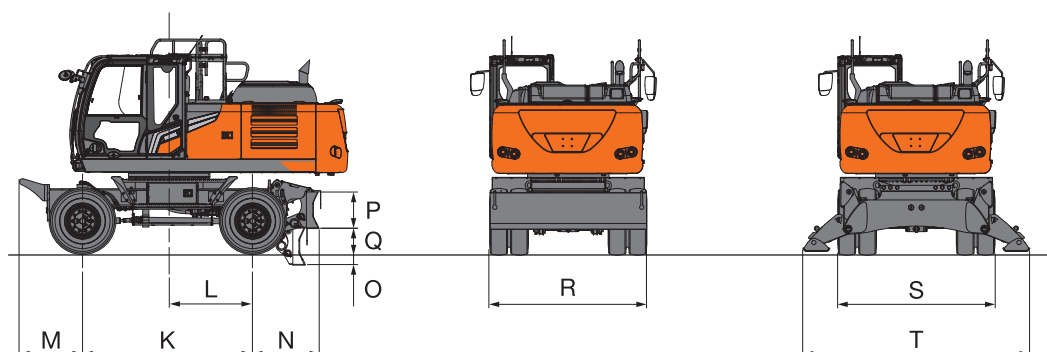

CARATTERISTICHE TECNICHE

ZX220W-7

DIMENSIONI

Unità: mm

		ZX220W-7				
	Tipo stabilizzatore	Lama posteriore	Stabilizzatori posteriori	Lama anteriore e stabilizzatori posteriori	Stabilizzatori anteriori e lama posteriore	Stabilizzatori anteriori e posteriori
A	Lunghezza complessiva (con braccio monoblocco)					
	Braccio di penetrazione 2,42 m	10.100	10.100	10.100	10.100	10.100
	Braccio di penetrazione 2,91 m	10.100	10.100	10.100	10.100	10.100
A'	Lunghezza complessiva (con braccio con triplice articolazione)					
	Braccio di penetrazione 2,41 m	9.645	9.645	9.645	9.645	9.645
	Braccio di penetrazione 2,61 m	9.645	9.645	9.645	9.645	9.645
B	Altezza complessiva del braccio di sollevamento (con braccio monoblocco)					
	Braccio di penetrazione 2,42 m	3.265	3.265	3.265	3.265	3.265
	Braccio di penetrazione 2,91 m	3.225	3.225	3.225	3.225	3.225
B'	Altezza complessiva del braccio di sollevamento (con braccio con triplice articolazione)					
	Braccio di penetrazione 2,41 m	3.220	3.220	3.220	3.220	3.220
	Braccio di penetrazione 2,61 m	3.270	3.270	3.270	3.270	3.270
	Braccio di penetrazione 2,91 m	3.330	3.330	3.330	3.330	3.330
C	Raggio di rotazione posteriore	2.890	2.890	2.890	2.890	2.890
D	Altezza cofano motore	2.770	2.770	2.770	2.770	2.770
E	Altezza minima contrappeso da terra	1.250	1.250	1.250	1.250	1.250
F	Larghezza complessiva torretta	2.500	2.500	2.500	2.500	2.500
G	Altezza complessiva cabina	3.215	3.215	3.215	3.215	3.215
H	Larghezza complessiva dei pneumatici	2.540 / 2.740 *	2.540 / 2.740 *	2.540 / 2.740 *	2.540 / 2.740 *	2.540 / 2.740 *
J	Altezza minima dal suolo	305	305	305	305	305
K	Passo	2.750	2.750	2.750	2.750	2.750
L	Centro rotazione ad assale posteriore	1.350	1.350	1.350	1.350	1.350
M	Sporgenza anteriore	1.020	1.020	1.355	1.375	1.375
N	Sporgenza posteriore	1.075	1.090	1.090	1.075	1.090
O	Max. affondamento lama	210	-	210	210	-
P	Altezza lama	600	-	600	600	-
Q	Max. sollevamento lama	380	-	380	380	-
R	Larghezza complessiva della lama	2.530 / 2.730	-	2.530 / 2.730	2.530 / 2.730	-
S	Larghezza complessiva con piede stabilizzatore ritratto	-	2.470 / 2.730	2.470 / 2.730	2.470 / 2.730	2.470 / 2.730
T	Larghezza complessiva con estensione stabilizzatore	-	3.650 / 3.910	3.650 / 3.910	3.650 / 3.910	3.650 / 3.910
V	Altezza braccio di sollevamento complessiva (traslazione) (solo per braccio con triplice articolazione)					
	Braccio di penetrazione 2,41 m	3.995	3.995	3.995	3.995	3.995
	Braccio di penetrazione 2,61 m	3.985	3.985	3.985	3.985	3.985
	Braccio di penetrazione 2,91 m	3.985	3.985	3.985	3.985	3.985
W	Sporgenza anteriore (marcia) (solo per braccio con triplice articolazione)					
	Braccio di penetrazione 2,41 m	3.500	3.500	3.500	3.500	3.500
	Braccio di penetrazione 2,61 m	3.500	3.500	3.500	3.500	3.500
	Braccio di penetrazione 2,91 m	3.500	3.500	3.500	3.500	3.500

La larghezza complessiva della macchina è il valore più grande tra F, H, R e S.

Le dimensioni per il trasporto sono A (A'), B (B') e il valore più grande tra F, H, R e S.

* Dotato di carreggiata ampia e pneumatici gemellati Caliber 315 / 70R 22.5 : Dimensioni H = 2.770 mm

CAPACITÀ DELLA MACCHINA

ZX220W-7

- Note:
1. I valori nominali sono in base alla norma ISO 10567 : 2007.
 2. La capacità della macchina non supera il 75% del carico di ribaltamento, con la macchina su terreno solido e in piano, o l'87% della capacità idraulica totale.
 3. Il punto di carico è la linea centrale del perno di articolazione della benna sul braccio di penetrazione.
 4. Un asterisco (*) indica il carico limitato dalla capacità idraulica.
 5. Tutti i valori sono con lama posteriore sollevata rispetto all'assale anteriore e lama posteriore abbassata rispetto all'assale posteriore, e valori di posizione ottimale con il cilindro di posizionamento.
 6. 0 m = suolo.

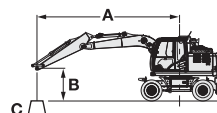

- A: Raggio di carico
B: Altezza punto di carico
C: Capacità della macchina

Per le capacità della macchina, sottrarre il peso dell'accessorio e dell'attacco rapido installati dalle capacità di sollevamento.

Per determinare le capacità di sollevamento, applicare le capacità della macchina "Valore nominale laterale valido su 360 gradi di rotazione" dalla tabella e sottrarre il peso dell'accessorio e dell'attacco rapido installati.

Le funzioni opzionali potrebbero influenzare le prestazioni della macchina.











ZX220W-7 BRACCIO MONOBLOCCO, BRACCIO 2,42 M, CONTRAPPESO 2.600 KG, CARREGGIATA STANDARD

☒ Valore nominale sulla parte anteriore o posteriore ☒ Valore nominale laterale valido su 360 gradi di rotazione Unità: kg

Altezza punto di carico (m)	Stabilizzazione	Raggio di carico								A sbraccio massimo		
		3,0 m		4,5 m		6,0 m		7,5 m		☒	☒	metri
		☒	☒=0	☒	☒=0	☒	☒=0	☒	☒=0			
6,0 m	Lama posteriore sollevata (davanti)					5.070	3.130			3.690	2.230	7,23
	Lama posteriore abbassata (dietro)					*6.380	3.540			*6.040	2.540	
	Stabilizzatori posteriori abbassati (dietro)					*6.380	4.200			6.030	3.040	
	Stabilizzatori anteriori e lama posteriore abbassati (dietro)					*6.380	5.380			*6.040	3.920	
	Lama anteriore e stabilizzatori posteriori abbassati (dietro)					*6.380	5.500			*6.040	4.010	
	4 stabilizzatori abbassati (dietro)					*6.380	*6.380			*6.040	4.670	
4,5 m	Lama posteriore sollevata (davanti)			7.630	4.550	4.860	2.940	3.410	2.030	3.110	1.830	7,91
	Lama posteriore abbassata (dietro)			*8.810	5.180	*7.150	3.350	*6.430	2.320	5.940	2.100	
	Stabilizzatori posteriori abbassati (dietro)			*8.810	6.230	*7.150	4.000	5.580	2.790	5.090	2.540	
	Stabilizzatori anteriori e lama posteriore abbassati (dietro)			*8.810	8.130	*7.150	5.170	*6.430	3.620	*6.020	3.310	
	Lama anteriore e stabilizzatori posteriori abbassati (dietro)			*8.810	8.330	*7.150	5.290	6.220	3.710	5.670	3.390	
	4 stabilizzatori abbassati (dietro)			*8.810	*8.810	*7.150	6.180	*6.430	4.330	5.880	3.960	
3,0 m	Lama posteriore sollevata (davanti)			6.940	3.950	4.590	2.690	3.290	1.920	2.830	1.630	8,26
	Lama posteriore abbassata (dietro)			*11.400	4.560	*8.240	3.090	6.390	2.210	5.440	1.880	
	Stabilizzatori posteriori abbassati (dietro)			*11.400	5.570	7.840	3.730	5.450	2.680	4.660	2.290	
	Stabilizzatori anteriori e lama posteriore abbassati (dietro)			*11.400	7.430	*8.240	4.880	*6.870	3.510	6.260	3.020	
	Lama anteriore e stabilizzatori posteriori abbassati (dietro)			*11.400	7.630	*8.240	5.000	6.080	3.590	5.210	3.090	
	4 stabilizzatori abbassati (dietro)			*11.400	9.130	*8.240	5.890	6.300	4.210	5.400	3.620	
1,5 m	Lama posteriore sollevata (davanti)			6.480	3.540	4.340	2.470	3.170	1.810	2.740	1.550	8,3
	Lama posteriore abbassata (dietro)			*11.770	4.140	9.020	2.860	6.240	2.090	5.320	1.800	
	Stabilizzatori posteriori abbassati (dietro)			*11.770	5.130	7.550	3.500	5.310	2.560	4.540	2.210	
	Stabilizzatori anteriori e lama posteriore abbassati (dietro)			*11.770	6.960	*9.190	4.640	7.180	3.390	6.120	2.920	
	Lama anteriore e stabilizzatori posteriori abbassati (dietro)			*11.770	7.150	8.430	4.750	5.950	3.470	5.090	2.990	
	4 stabilizzatori abbassati (dietro)			*11.770	8.630	8.730	5.630	6.160	4.080	5.280	3.520	
0 m (Terra)	Lama posteriore sollevata (davanti)			6.330	3.420	4.200	2.340	3.100	1.740	2.810	1.580	8,05
	Lama posteriore abbassata (dietro)			*13.410	4.010	8.840	2.730	6.150	2.020	5.520	1.840	
	Stabilizzatori posteriori abbassati (dietro)			12.260	5.000	7.380	3.360	5.230	2.490	4.710	2.260	
	Stabilizzatori anteriori e lama posteriore abbassati (dietro)			*13.410	6.810	*9.640	4.500	7.090	3.310	6.360	3.010	
	Lama anteriore e stabilizzatori posteriori abbassati (dietro)			*13.410	7.000	8.260	4.610	5.860	3.390	5.280	3.080	
	4 stabilizzatori abbassati (dietro)			*13.410	8.470	8.570	5.480	6.080	4.000	5.480	3.630	
-1,5 m	Lama posteriore sollevata (davanti)	*9.190	6.460	6.350	3.430	4.170	2.310			3.110	1.750	7,48
	Lama posteriore abbassata (dietro)	*9.190	7.690	*12.760	4.020	8.800	2.700			6.190	2.040	
	Stabilizzatori posteriori abbassati (dietro)	*9.190	*9.190	12.280	5.010	7.350	3.330			5.250	2.500	
	Stabilizzatori anteriori e lama posteriore abbassati (dietro)	*9.190	*9.190	*12.760	6.830	*9.430	4.470			7.130	3.330	
	Lama anteriore e stabilizzatori posteriori abbassati (dietro)	*9.190	*9.190	*12.760	7.020	8.230	4.580			5.890	3.410	
	4 stabilizzatori abbassati (dietro)	*9.190	*9.190	*12.760	8.490	8.530	5.450			6.110	4.020	
-3,0 m	Lama posteriore sollevata (davanti)	13.180	6.630	6.490	3.550	4.270	2.400			3.860	2.190	6,49
	Lama posteriore abbassata (dietro)	*15.190	7.880	*11.150	4.150	*8.220	2.790			*7.300	2.540	
	Stabilizzatori posteriori abbassati (dietro)	*15.190	10.040	*11.150	5.140	7.460	3.420			6.620	3.110	
	Stabilizzatori anteriori e lama posteriore abbassati (dietro)	*15.190	14.340	*11.150	6.960	*8.220	4.560			*7.300	4.120	
	Lama anteriore e stabilizzatori posteriori abbassati (dietro)	*15.190	14.850	*11.150	7.160	*8.220	4.680			*7.300	4.220	
	4 stabilizzatori abbassati (dietro)	*15.190	*15.190	*11.150	8.630	*8.220	5.550			*7.300	4.990	

ZX220W-7 BRACCIO MONOBLOCCO, BRACCIO 2,42 M, CONTRAPPESO 2.600 KG, CARREGGIATA AMPIA

 Valore nominale sulla parte anteriore o posteriore  Valore nominale laterale valido su 360 gradi di rotazione Unità: kg

Altezza punto di carico (m)	Stabilizzazione	Raggio di carico								A sbraccio massimo		
		3,0 m		4,5 m		6,0 m		7,5 m				metri
												
6,0 m	Lama posteriore sollevata (davanti)					5.100	3.510			3.720	2.520	7,23
	Lama posteriore abbassata (dietro)					*6.380	3.930			*6.040	2.840	
	Stabilizzatori posteriori abbassati (dietro)					*6.380	4.680			*6.040	3.400	
	Stabilizzatori anteriori e lama posteriore abbassati (dietro)					*6.380	5.960			*6.040	4.350	
	Lama anteriore e stabilizzatori posteriori abbassati (dietro)					*6.380	6.090			*6.040	4.440	
	4 stabilizzatori abbassati (dietro)					*6.380	*6.380			*6.040	5.200	
4,5 m	Lama posteriore sollevata (davanti)			7.670	5.130	4.890	3.310	3.430	2.300	3.130	2.080	7,91
	Lama posteriore abbassata (dietro)			*8.810	5.810	*7.150	3.740	*6.430	2.600	5.960	2.360	
	Stabilizzatori posteriori abbassati (dietro)			*8.810	7.000	*7.150	4.470	5.600	3.130	5.110	2.850	
	Stabilizzatori anteriori e lama posteriore abbassati (dietro)			*8.810	*8.810	*7.150	5.740	*6.430	4.020	*6.020	3.680	
	Lama anteriore e stabilizzatori posteriori abbassati (dietro)			*8.810	*8.810	*7.150	5.870	6.250	4.110	5.710	3.760	
	4 stabilizzatori abbassati (dietro)			*8.810	*8.810	*7.150	6.910	*6.430	4.820	5.930	4.410	
3,0 m	Lama posteriore sollevata (davanti)			6.980	4.510	4.610	3.050	3.310	2.180	2.850	1.860	8,26
	Lama posteriore abbassata (dietro)			*11.400	5.160	*8.240	3.470	6.410	2.490	5.460	2.130	
	Stabilizzatori posteriori abbassati (dietro)			*11.400	6.330	7.870	4.200	5.470	3.010	4.680	2.580	
	Stabilizzatori anteriori e lama posteriore abbassati (dietro)			*11.400	8.390	*8.240	5.450	*6.870	3.900	*6.280	3.360	
	Lama anteriore e stabilizzatori posteriori abbassati (dietro)			*11.400	8.610	*8.240	5.580	6.120	3.990	5.240	3.440	
	4 stabilizzatori abbassati (dietro)			*11.400	10.400	*8.240	6.610	6.350	4.700	5.450	4.050	
1,5 m	Lama posteriore sollevata (davanti)			6.520	4.090	4.370	2.830	3.190	2.070	2.760	1.780	8,3
	Lama posteriore abbassata (dietro)			*11.770	4.730	9.050	3.240	6.260	2.370	5.330	2.040	
	Stabilizzatori posteriori abbassati (dietro)			*11.770	5.870	7.580	3.960	5.330	2.890	4.560	2.490	
	Stabilizzatori anteriori e lama posteriore abbassati (dietro)			*11.770	7.900	*9.190	5.200	7.240	3.780	6.180	3.260	
	Lama anteriore e stabilizzatori posteriori abbassati (dietro)			*11.770	8.120	8.480	5.330	5.980	3.870	5.120	3.340	
	4 stabilizzatori abbassati (dietro)			*11.770	9.870	8.810	6.340	6.220	4.570	5.330	3.940	
0 m (Terra)	Lama posteriore sollevata (davanti)			6.380	3.960	4.230	2.690	3.120	2.000	2.830	1.820	8,05
	Lama posteriore abbassata (dietro)			*13.410	4.600	8.870	3.100	6.170	2.300	5.540	2.090	
	Stabilizzatori posteriori abbassati (dietro)			12.300	5.730	7.410	3.820	5.240	2.820	4.720	2.560	
	Stabilizzatori anteriori e lama posteriore abbassati (dietro)			*13.410	7.740	*9.640	5.050	7.150	3.700	6.420	3.360	
	Lama anteriore e stabilizzatori posteriori abbassati (dietro)			*13.410	7.960	8.310	5.180	5.890	3.790	5.310	3.440	
	4 stabilizzatori abbassati (dietro)			*13.410	9.710	8.640	6.190	6.130	4.490	5.520	4.070	
-1,5 m	Lama posteriore sollevata (davanti)	*9.190	7.580	6.390	3.970	4.200	2.670			3.140	2.010	7,48
	Lama posteriore abbassata (dietro)	*9.190	8.970	*12.760	4.610	8.830	3.080			6.210	2.310	
	Stabilizzatori posteriori abbassati (dietro)	*9.190	*9.190	12.320	5.740	7.370	3.790			5.270	2.840	
	Stabilizzatori anteriori e lama posteriore abbassati (dietro)	*9.190	*9.190	*12.760	7.760	*9.430	5.020			*7.150	3.720	
	Lama anteriore e stabilizzatori posteriori abbassati (dietro)	*9.190	*9.190	*12.760	7.980	8.280	5.150			5.930	3.810	
	4 stabilizzatori abbassati (dietro)	*9.190	*9.190	*12.760	9.730	8.600	6.160			6.160	4.520	
-3,0 m	Lama posteriore sollevata (davanti)	13.260	7.760	6.530	4.100	4.290	2.760			3.880	2.510	6,49
	Lama posteriore abbassata (dietro)	*15.190	9.160	*11.150	4.740	*8.220	3.170			*7.300	2.880	
	Stabilizzatori posteriori abbassati (dietro)	*15.190	11.770	*11.150	5.880	7.490	3.880			6.640	3.520	
	Stabilizzatori anteriori e lama posteriore abbassati (dietro)	*15.190	*15.190	*11.150	7.900	*8.220	5.120			*7.300	4.610	
	Lama anteriore e stabilizzatori posteriori abbassati (dietro)	*15.190	*15.190	*11.150	8.120	*8.220	5.250			*7.300	4.730	
	4 stabilizzatori abbassati (dietro)	*15.190	*15.190	*11.150	9.880	*8.220	6.260			*7.300	5.610	

CAPACITÀ DELLA MACCHINA

ZX220W-7

- Note:
1. I valori nominali sono in base alla norma ISO 10567 : 2007.
 2. La capacità della macchina non supera il 75% del carico di ribaltamento, con la macchina su terreno solido e in piano, o l'87% della capacità idraulica totale.
 3. Il punto di carico è la linea centrale del perno di articolazione della benna sul braccio di penetrazione.
 4. Un asterisco (*) indica il carico limitato dalla capacità idraulica.
 5. Tutti i valori sono con lama posteriore sollevata rispetto all'assale anteriore e lama posteriore abbassata rispetto all'assale posteriore, e valori di posizione ottimale con il cilindro di posizionamento.
 6. 0 m = suolo.

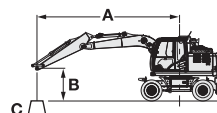

- A: Raggio di carico
B: Altezza punto di carico
C: Capacità della macchina

Per le capacità della macchina, sottrarre il peso dell'accessorio e dell'attacco rapido installati dalle capacità di sollevamento.

Per determinare le capacità di sollevamento, applicare le capacità della macchina "Valore nominale laterale valido su 360 gradi di rotazione" dalla tabella e sottrarre il peso dell'accessorio e dell'attacco rapido installati.

Le funzioni opzionali potrebbero influenzare le prestazioni della macchina.











ZX220W-7 BRACCIO MONOBLOCCO, BRACCIO 2,42 M, CONTRAPPESO 4.300 KG, CARREGGIATA STANDARD

Valore nominale sulla parte anteriore o posteriore Valore nominale laterale valido su 360 gradi di rotazione Unità: kg

Altezza punto di carico (m)	Stabilizzazione	Raggio di carico								A sbraccio massimo		
		3,0 m		4,5 m		6,0 m		7,5 m				metri
6,0 m	Lama posteriore sollevata (davanti)					6.170	4.020			4.560	2.950	7,23
	Lama posteriore abbassata (dietro)					*6.380	4.480			*6.040	3.290	
	Stabilizzatori posteriori abbassati (dietro)					*6.380	5.210			*6.040	3.850	
	Stabilizzatori anteriori e lama posteriore abbassati (dietro)					*6.380	*6.380			*6.040	4.810	
	Lama anteriore e stabilizzatori posteriori abbassati (dietro)					*6.380	*6.380			*6.040	4.910	
	4 stabilizzatori abbassati (dietro)					*6.380	*6.380			*6.040	5.630	
4,5 m	Lama posteriore sollevata (davanti)			*8.810	5.820	5.960	3.840	4.240	2.710	3.890	2.480	7,91
	Lama posteriore abbassata (dietro)			*8.810	6.540	*7.150	4.290	*6.430	3.040	*6.020	2.780	
	Stabilizzatori posteriori abbassati (dietro)			*8.810	7.710	*7.150	5.020	*6.430	3.560	*6.020	3.260	
	Stabilizzatori anteriori e lama posteriore abbassati (dietro)			*8.810	*8.810	*7.150	6.290	*6.430	4.470	*6.020	4.100	
	Lama anteriore e stabilizzatori posteriori abbassati (dietro)			*8.810	*8.810	*7.150	6.430	*6.430	4.560	*6.020	4.190	
	4 stabilizzatori abbassati (dietro)			*8.810	*8.810	*7.150	*7.150	*6.430	5.250	*6.020	4.810	
3,0 m	Lama posteriore sollevata (davanti)			8.580	5.220	5.690	3.580	4.120	2.600	3.570	2.240	8,26
	Lama posteriore abbassata (dietro)			*11.400	5.910	*8.240	4.030	*6.870	2.930	*6.280	2.530	
	Stabilizzatori posteriori abbassati (dietro)			*11.400	7.050	*8.240	4.750	6.580	3.450	5.650	2.980	
	Stabilizzatori anteriori e lama posteriore abbassati (dietro)			*11.400	9.110	*8.240	6.010	*6.870	4.350	*6.280	3.770	
	Lama anteriore e stabilizzatori posteriori abbassati (dietro)			*11.400	9.330	*8.240	6.140	*6.870	4.440	6.200	3.850	
	4 stabilizzatori abbassati (dietro)			*11.400	11.010	*8.240	7.120	*6.870	5.120	*6.280	4.430	
1,5 m	Lama posteriore sollevata (davanti)			8.110	4.810	5.440	3.360	4.000	2.490	3.470	2.160	8,3
	Lama posteriore abbassata (dietro)			*11.770	5.490	*9.190	3.800	*7.320	2.820	6.390	2.440	
	Stabilizzatori posteriori abbassati (dietro)			*11.770	6.610	9.130	4.510	6.440	3.330	5.530	2.890	
	Stabilizzatori anteriori e lama posteriore abbassati (dietro)			*11.770	8.640	*9.190	5.760	*7.320	4.230	*6.690	3.670	
	Lama anteriore e stabilizzatori posteriori abbassati (dietro)			*11.770	8.860	*9.190	5.890	7.080	4.320	6.080	3.750	
	4 stabilizzatori abbassati (dietro)			*11.770	10.510	*9.190	6.860	7.290	5.000	6.270	4.330	
0 m (Terra)	Lama posteriore sollevata (davanti)			7.970	4.680	5.300	3.230	3.930	2.420	3.580	2.210	8,05
	Lama posteriore abbassata (dietro)			*13.410	5.360	*9.640	3.670	7.400	2.740	6.640	2.500	
	Stabilizzatori posteriori abbassati (dietro)			*13.410	6.480	8.960	4.370	6.360	3.260	5.730	2.970	
	Stabilizzatori anteriori e lama posteriore abbassati (dietro)			*13.410	8.490	*9.640	5.620	*7.520	4.160	*6.920	3.780	
	Lama anteriore e stabilizzatori posteriori abbassati (dietro)			*13.410	8.710	*9.640	5.750	6.990	4.250	6.310	3.870	
	4 stabilizzatori abbassati (dietro)			*13.410	10.350	*9.640	6.710	7.210	4.920	6.500	4.470	
-1,5 m	Lama posteriore sollevata (davanti)	*9.190	8.660	7.980	4.700	5.270	3.200			3.950	2.440	7,48
	Lama posteriore abbassata (dietro)	*9.190	*9.190	*12.760	5.380	*9.430	3.640			*7.150	2.760	
	Stabilizzatori posteriori abbassati (dietro)	*9.190	*9.190	*12.760	6.490	8.920	4.350			6.390	3.280	
	Stabilizzatori anteriori e lama posteriore abbassati (dietro)	*9.190	*9.190	*12.760	8.510	*9.430	5.590			*7.150	4.180	
	Lama anteriore e stabilizzatori posteriori abbassati (dietro)	*9.190	*9.190	*12.760	8.730	*9.430	5.720			7.030	4.270	
	4 stabilizzatori abbassati (dietro)	*9.190	*9.190	*12.760	10.370	*9.430	6.680			*7.150	4.950	
-3,0 m	Lama posteriore sollevata (davanti)	*15.190	8.840	8.120	4.820	5.370	3.290			4.850	3.000	6,49
	Lama posteriore abbassata (dietro)	*15.190	10.280	*11.150	5.500	*8.220	3.730			*7.300	3.390	
	Stabilizzatori posteriori abbassati (dietro)	*15.190	12.770	*11.150	6.620	*8.220	4.440			*7.300	4.030	
	Stabilizzatori anteriori e lama posteriore abbassati (dietro)	*15.190	*15.190	*11.150	8.650	*8.220	5.690			*7.300	5.140	
	Lama anteriore e stabilizzatori posteriori abbassati (dietro)	*15.190	*15.190	*11.150	8.860	*8.220	5.820			*7.300	5.250	
	4 stabilizzatori abbassati (dietro)	*15.190	*15.190	*11.150	10.510	*8.220	6.780			*7.300	6.100	

ZX220W-7 BRACCIO MONOBLOCCO, BRACCIO 2,42 M, CONTRAPPESO 4.300 KG, CARREGGIATA AMPIA

 Valore nominale sulla parte anteriore o posteriore  Valore nominale laterale valido su 360 gradi di rotazione Unità: kg

Altezza punto di carico (m)	Stabilizzazione	Raggio di carico								A sbraccio massimo		
		3,0 m		4,5 m		6,0 m		7,5 m				metri
												
6,0 m	Lama posteriore sollevata (davanti)					6.200	4.440			4.590	3.260	7,23
	Lama posteriore abbassata (dietro)					*6.380	4.920			*6.040	3.630	
	Stabilizzatori posteriori abbassati (dietro)					*6.380	5.750			*6.040	4.240	
	Stabilizzatori anteriori e lama posteriore abbassati (dietro)					*6.380	*6.380			*6.040	5.280	
	Lama anteriore e stabilizzatori posteriori abbassati (dietro)					*6.380	*6.380			*6.040	5.390	
	4 stabilizzatori abbassati (dietro)					*6.380	*6.380			*6.040	*6.040	
4,5 m	Lama posteriore sollevata (davanti)			*8.810	6.470	5.990	4.250	4.260	3.010	3.910	2.750	7,91
	Lama posteriore abbassata (dietro)			*8.810	7.240	*7.150	4.720	*6.430	3.360	*6.020	3.070	
	Stabilizzatori posteriori abbassati (dietro)			*8.810	8.580	*7.150	5.540	*6.430	3.940	*6.020	3.610	
	Stabilizzatori anteriori e lama posteriore abbassati (dietro)			*8.810	*8.810	*7.150	6.930	*6.430	4.910	*6.020	4.510	
	Lama anteriore e stabilizzatori posteriori abbassati (dietro)			*8.810	*8.810	*7.150	7.080	*6.430	5.010	*6.020	4.600	
	4 stabilizzatori abbassati (dietro)			*8.810	*8.810	*7.150	*7.150	*6.430	5.790	*6.020	5.310	
3,0 m	Lama posteriore sollevata (davanti)			8.620	5.850	5.710	3.990	4.140	2.900	3.590	2.500	8,26
	Lama posteriore abbassata (dietro)			*11.400	6.600	*8.240	4.460	*6.870	3.240	*6.280	2.800	
	Stabilizzatori posteriori abbassati (dietro)			*11.400	7.900	*8.240	5.270	6.600	3.820	5.670	3.300	
	Stabilizzatori anteriori e lama posteriore abbassati (dietro)			*11.400	10.180	*8.240	6.640	*6.870	4.790	*6.280	4.150	
	Lama anteriore e stabilizzatori posteriori abbassati (dietro)			*11.400	10.440	*8.240	6.790	*6.870	4.890	6.240	4.230	
	4 stabilizzatori abbassati (dietro)			*11.400	*11.400	*8.240	7.920	*6.870	5.670	*6.280	4.900	
1,5 m	Lama posteriore sollevata (davanti)			8.150	5.430	5.470	3.760	4.020	2.790	3.490	2.420	8,3
	Lama posteriore abbassata (dietro)			*11.770	6.170	*9.190	4.230	*7.320	3.130	6.410	2.710	
	Stabilizzatori posteriori abbassati (dietro)			*11.770	7.450	9.150	5.030	6.460	3.700	5.540	3.210	
	Stabilizzatori anteriori e lama posteriore abbassati (dietro)			*11.770	9.690	*9.190	6.390	*7.320	4.670	*6.690	4.050	
	Lama anteriore e stabilizzatori posteriori abbassati (dietro)			*11.770	9.940	*9.190	6.530	7.110	4.770	6.110	4.130	
	4 stabilizzatori abbassati (dietro)			*11.770	*11.770	*9.190	7.650	*7.320	5.540	6.310	4.790	
0 m (Terra)	Lama posteriore sollevata (davanti)			8.010	5.300	5.330	3.630	3.950	2.720	3.590	2.480	8,05
	Lama posteriore abbassata (dietro)			*13.410	6.030	*9.640	4.090	7.420	3.050	6.660	2.780	
	Stabilizzatori posteriori abbassati (dietro)			*13.410	7.300	8.980	4.890	6.380	3.630	5.750	3.300	
	Stabilizzatori anteriori e lama posteriore abbassati (dietro)			*13.410	9.540	*9.640	6.240	*7.520	4.590	*6.920	4.170	
	Lama anteriore e stabilizzatori posteriori abbassati (dietro)			*13.410	9.790	*9.640	6.390	7.030	4.690	6.340	4.260	
	4 stabilizzatori abbassati (dietro)			*13.410	11.740	*9.640	7.500	7.260	5.460	6.550	4.950	
-1,5 m	Lama posteriore sollevata (davanti)	*9.190	*9.190	8.030	5.320	5.300	3.600			3.970	2.730	7,48
	Lama posteriore abbassata (dietro)	*9.190	*9.190	*12.760	6.050	*9.430	4.070			*7.150	3.070	
	Stabilizzatori posteriori abbassati (dietro)	*9.190	*9.190	*12.760	7.320	8.950	4.860			6.410	3.650	
	Stabilizzatori anteriori e lama posteriore abbassati (dietro)	*9.190	*9.190	*12.760	9.560	*9.430	6.210			*7.150	4.620	
	Lama anteriore e stabilizzatori posteriori abbassati (dietro)	*9.190	*9.190	*12.760	9.800	*9.430	6.360			7.060	4.710	
	4 stabilizzatori abbassati (dietro)	*9.190	*9.190	*12.760	11.760	*9.430	7.470			*7.150	5.490	
-3,0 m	Lama posteriore sollevata (davanti)	*15.190	10.140	8.160	5.440	5.390	3.690			4.880	3.360	6,49
	Lama posteriore abbassata (dietro)	*15.190	11.770	*11.150	6.170	*8.220	4.150			*7.300	3.770	
	Stabilizzatori posteriori abbassati (dietro)	*15.190	14.770	*11.150	7.450	*8.220	4.950			*7.300	4.480	
	Stabilizzatori anteriori e lama posteriore abbassati (dietro)	*15.190	*15.190	*11.150	9.700	*8.220	6.310			*7.300	5.690	
	Lama anteriore e stabilizzatori posteriori abbassati (dietro)	*15.190	*15.190	*11.150	9.950	*8.220	6.450			*7.300	5.810	
	4 stabilizzatori abbassati (dietro)	*15.190	*15.190	*11.150	*11.150	*8.220	7.570			*7.300	6.790	

CAPACITÀ DELLA MACCHINA

ZX220W-7

- Note:
1. I valori nominali sono in base alla norma ISO 10567 : 2007.
 2. La capacità della macchina non supera il 75% del carico di ribaltamento, con la macchina su terreno solido e in piano, o l'87% della capacità idraulica totale.
 3. Il punto di carico è la linea centrale del perno di articolazione della benna sul braccio di penetrazione.
 4. Un asterisco (*) indica il carico limitato dalla capacità idraulica.
 5. Tutti i valori sono con lama posteriore sollevata rispetto all'assale anteriore e lama posteriore abbassata rispetto all'assale posteriore, e valori di posizione ottimale con il cilindro di posizionamento.
 6. 0 m = suolo.

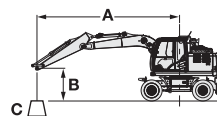

A: Raggio di carico
B: Altezza punto di carico
C: Capacità della macchina

Per le capacità della macchina, sottrarre il peso dell'accessorio e dell'attacco rapido installati dalle capacità di sollevamento.

Per determinare le capacità di sollevamento, applicare le capacità della macchina "Valore nominale laterale valido su 360 gradi di rotazione" dalla tabella e sottrarre il peso dell'accessorio e dell'attacco rapido installati.

Le funzioni opzionali potrebbero influenzare le prestazioni della macchina.











ZX220W-7 BRACCIO MONOBLOCCO, BRACCIO 2,42 M, CONTRAPPESO 5.000 KG, CARREGGIATA STANDARD

Valore nominale sulla parte anteriore o posteriore Valore nominale laterale valido su 360 gradi di rotazione Unità: kg

Altezza punto di carico (m)	Stabilizzazione	Raggio di carico								A sbraccio massimo		
		3,0 m		4,5 m		6,0 m		7,5 m		metri		
6,0 m	Lama posteriore sollevata (davanti)					*6.380	4.390			4.920	3.240	7,23
	Lama posteriore abbassata (dietro)					*6.380	4.870			*6.040	3.600	
	Stabilizzatori posteriori abbassati (dietro)					*6.380	5.630			*6.040	4.180	
	Stabilizzatori anteriori e lama posteriore abbassati (dietro)					*6.380	*6.380			*6.040	5.180	
	Lama anteriore e stabilizzatori posteriori abbassati (dietro)					*6.380	*6.380			*6.040	5.280	
	4 stabilizzatori abbassati (dietro)					*6.380	*6.380			*6.040	6.030	
4,5 m	Lama posteriore sollevata (davanti)			*8.810	6.340	6.420	4.200	4.580	3.000	4.210	2.740	7,91
	Lama posteriore abbassata (dietro)			*8.810	7.090	*7.150	4.670	*6.430	3.340	*6.020	3.060	
	Stabilizzatori posteriori abbassati (dietro)			*8.810	8.310	*7.150	5.430	*6.430	3.880	*6.020	3.560	
	Stabilizzatori anteriori e lama posteriore abbassati (dietro)			*8.810	*8.810	*7.150	6.760	*6.430	4.820	*6.020	4.430	
	Lama anteriore e stabilizzatori posteriori abbassati (dietro)			*8.810	*8.810	*7.150	6.900	*6.430	4.920	*6.020	4.520	
	4 stabilizzatori abbassati (dietro)			*8.810	*8.810	*7.150	*7.150	*6.430	5.620	*6.020	5.170	
3,0 m	Lama posteriore sollevata (davanti)			9.250	5.740	6.140	3.950	4.460	2.890	3.870	2.500	8,26
	Lama posteriore abbassata (dietro)			*11.400	6.470	*8.240	4.410	*6.870	3.230	*6.280	2.790	
	Stabilizzatori posteriori abbassati (dietro)			*11.400	7.660	*8.240	5.160	*6.870	3.770	6.060	3.270	
	Stabilizzatori anteriori e lama posteriore abbassati (dietro)			*11.400	9.800	*8.240	6.480	*6.870	4.700	*6.280	4.080	
	Lama anteriore e stabilizzatori posteriori abbassati (dietro)			*11.400	10.040	*8.240	6.610	*6.870	4.800	*6.280	4.160	
	4 stabilizzatori abbassati (dietro)			*11.400	*11.400	*8.240	7.630	*6.870	5.500	*6.280	4.770	
1,5 m	Lama posteriore sollevata (davanti)			8.780	5.330	5.890	3.720	4.340	2.780	3.770	2.410	8,3
	Lama posteriore abbassata (dietro)			*11.770	6.050	*9.190	4.190	*7.320	3.110	*6.690	2.710	
	Stabilizzatori posteriori abbassati (dietro)			*11.770	7.220	*9.190	4.930	6.910	3.650	5.930	3.170	
	Stabilizzatori anteriori e lama posteriore abbassati (dietro)			*11.770	9.330	*9.190	6.230	*7.320	4.580	*6.690	3.980	
	Lama anteriore e stabilizzatori posteriori abbassati (dietro)			*11.770	9.560	*9.190	6.360	*7.320	4.680	6.480	4.060	
	4 stabilizzatori abbassati (dietro)			*11.770	11.280	*9.190	7.370	*7.320	5.380	6.670	4.660	
0 m (Terra)	Lama posteriore sollevata (davanti)			8.640	5.210	5.750	3.600	4.270	2.710	3.890	2.470	8,05
	Lama posteriore abbassata (dietro)			*13.410	5.920	*9.640	4.050	*7.520	3.040	*6.920	2.780	
	Stabilizzatori posteriori abbassati (dietro)			*13.410	7.080	9.610	4.790	6.820	3.580	6.150	3.260	
	Stabilizzatori anteriori e lama posteriore abbassati (dietro)			*13.410	9.180	*9.640	6.090	*7.520	4.510	*6.920	4.100	
	Lama anteriore e stabilizzatori posteriori abbassati (dietro)			*13.410	9.410	*9.640	6.220	7.460	4.600	6.730	4.190	
	4 stabilizzatori abbassati (dietro)			*13.410	11.120	*9.640	7.220	*7.520	5.300	*6.920	4.820	
-1,5 m	Lama posteriore sollevata (davanti)	*9.190	*9.190	8.660	5.220	5.730	3.570			4.290	2.720	7,48
	Lama posteriore abbassata (dietro)	*9.190	*9.190	*12.760	5.930	*9.430	4.030			*7.150	3.060	
	Stabilizzatori posteriori abbassati (dietro)	*9.190	*9.190	*12.760	7.100	*9.430	4.770			6.860	3.600	
	Stabilizzatori anteriori e lama posteriore abbassati (dietro)	*9.190	*9.190	*12.760	9.200	*9.430	6.060			*7.150	4.530	
	Lama anteriore e stabilizzatori posteriori abbassati (dietro)	*9.190	*9.190	*12.760	9.430	*9.430	6.190			*7.150	4.620	
	4 stabilizzatori abbassati (dietro)	*9.190	*9.190	*12.760	11.140	*9.430	7.190			*7.150	5.320	
-3,0 m	Lama posteriore sollevata (davanti)	*15.190	9.740	8.790	5.340	5.820	3.660			5.260	3.330	6,49
	Lama posteriore abbassata (dietro)	*15.190	11.270	*11.150	6.060	*8.220	4.120			*7.300	3.750	
	Stabilizzatori posteriori abbassati (dietro)	*15.190	13.900	*11.150	7.230	*8.220	4.860			*7.300	4.410	
	Stabilizzatori anteriori e lama posteriore abbassati (dietro)	*15.190	*15.190	*11.150	9.340	*8.220	6.150			*7.300	5.560	
	Lama anteriore e stabilizzatori posteriori abbassati (dietro)	*15.190	*15.190	*11.150	9.570	*8.220	6.290			*7.300	5.680	
	4 stabilizzatori abbassati (dietro)	*15.190	*15.190	*11.150	*11.150	*8.220	7.290			*7.300	6.560	

ZX220W-7 BRACCIO MONOBLOCCO, BRACCIO 2,42 M, CONTRAPPESO 5.000 KG, CARREGGIATA AMPIA

 Valore nominale sulla parte anteriore o posteriore  Valore nominale laterale valido su 360 gradi di rotazione Unità: kg

Altezza punto di carico (m)	Stabilizzazione	Raggio di carico								A sbraccio massimo		
		3,0 m		4,5 m		6,0 m		7,5 m				metri
												
6,0 m	Lama posteriore sollevata (davanti)					*6.380	4.830			4.940	3.570	7,23
	Lama posteriore abbassata (dietro)					*6.380	5.330			*6.040	3.950	
	Stabilizzatori posteriori abbassati (dietro)					*6.380	6.190			*6.040	4.590	
	Stabilizzatori anteriori e lama posteriore abbassati (dietro)					*6.380	*6.380			*6.040	5.660	
	Lama anteriore e stabilizzatori posteriori abbassati (dietro)					*6.380	*6.380			*6.040	5.770	
	4 stabilizzatori abbassati (dietro)					*6.380	*6.380			*6.040	*6.040	
4,5 m	Lama posteriore sollevata (davanti)			*8.810	7.020	6.450	4.630	4.600	3.310	4.230	3.030	7,91
	Lama posteriore abbassata (dietro)			*8.810	7.830	*7.150	5.130	*6.430	3.670	*6.020	3.360	
	Stabilizzatori posteriori abbassati (dietro)			*8.810	*8.810	*7.150	5.980	*6.430	4.270	*6.020	3.920	
	Stabilizzatori anteriori e lama posteriore abbassati (dietro)			*8.810	*8.810	*7.150	*7.150	*6.430	5.280	*6.020	4.850	
	Lama anteriore e stabilizzatori posteriori abbassati (dietro)			*8.810	*8.810	*7.150	*7.150	*6.430	5.380	*6.020	4.950	
	4 stabilizzatori abbassati (dietro)			*8.810	*8.810	*7.150	*7.150	*6.430	6.190	*6.020	5.690	
3,0 m	Lama posteriore sollevata (davanti)			9.290	6.400	6.170	4.370	4.480	3.200	3.890	2.770	8,26
	Lama posteriore abbassata (dietro)			*11.400	7.190	*8.240	4.870	*6.870	3.550	*6.280	3.080	
	Stabilizzatori posteriori abbassati (dietro)			*11.400	8.550	*8.240	5.710	*6.870	4.150	6.080	3.600	
	Stabilizzatori anteriori e lama posteriore abbassati (dietro)			*11.400	10.920	*8.240	7.130	*6.870	5.160	*6.280	4.470	
	Lama anteriore e stabilizzatori posteriori abbassati (dietro)			*11.400	11.190	*8.240	7.280	*6.870	5.260	*6.280	4.560	
	4 stabilizzatori abbassati (dietro)			*11.400	*11.400	*8.240	*8.240	*6.870	6.060	*6.280	5.250	
1,5 m	Lama posteriore sollevata (davanti)			8.830	5.990	5.920	4.150	4.370	3.090	3.790	2.680	8,3
	Lama posteriore abbassata (dietro)			*11.770	6.760	*9.190	4.630	*7.320	3.440	*6.690	2.990	
	Stabilizzatori posteriori abbassati (dietro)			*11.770	8.100	*9.190	5.470	6.930	4.040	5.950	3.500	
	Stabilizzatori anteriori e lama posteriore abbassati (dietro)			*11.770	10.430	*9.190	6.880	*7.320	5.040	*6.690	4.370	
	Lama anteriore e stabilizzatori posteriori abbassati (dietro)			*11.770	10.690	*9.190	7.030	*7.320	5.140	6.510	4.460	
	4 stabilizzatori abbassati (dietro)			*11.770	*11.770	*9.190	8.190	*7.320	5.940	*6.690	5.140	
0 m (Terra)	Lama posteriore sollevata (davanti)			8.680	5.860	5.780	4.020	4.290	3.010	3.910	2.750	8,05
	Lama posteriore abbassata (dietro)			*13.410	6.620	*9.640	4.500	*7.520	3.360	*6.920	3.070	
	Stabilizzatori posteriori abbassati (dietro)			*13.410	7.950	9.630	5.330	6.840	3.960	6.170	3.610	
	Stabilizzatori anteriori e lama posteriore abbassati (dietro)			*13.410	10.280	*9.640	6.730	*7.520	4.960	*6.920	4.510	
	Lama anteriore e stabilizzatori posteriori abbassati (dietro)			*13.410	10.540	*9.640	6.880	7.490	5.060	6.760	4.600	
	4 stabilizzatori abbassati (dietro)			*13.410	12.580	*9.640	8.040	*7.520	5.860	*6.920	5.310	
-1,5 m	Lama posteriore sollevata (davanti)	*9.190	*9.190	8.700	5.870	5.750	3.990			4.310	3.030	7,48
	Lama posteriore abbassata (dietro)	*9.190	*9.190	*12.760	6.640	*9.430	4.470			*7.150	3.380	
	Stabilizzatori posteriori abbassati (dietro)	*9.190	*9.190	*12.760	7.970	*9.430	5.300			6.880	3.980	
	Stabilizzatori anteriori e lama posteriore abbassati (dietro)	*9.190	*9.190	*12.760	10.300	*9.430	6.700			*7.150	4.980	
	Lama anteriore e stabilizzatori posteriori abbassati (dietro)	*9.190	*9.190	*12.760	10.560	*9.430	6.850			*7.150	5.090	
	4 stabilizzatori abbassati (dietro)	*9.190	*9.190	*12.760	12.600	*9.430	8.010			*7.150	5.890	
-3,0 m	Lama posteriore sollevata (davanti)	*15.190	11.120	8.830	5.990	5.850	4.080			5.290	3.710	6,49
	Lama posteriore abbassata (dietro)	*15.190	12.840	*11.150	6.760	*8.220	4.560			*7.300	4.140	
	Stabilizzatori posteriori abbassati (dietro)	*15.190	*15.190	*11.150	8.100	*8.220	5.390			*7.300	4.880	
	Stabilizzatori anteriori e lama posteriore abbassati (dietro)	*15.190	*15.190	*11.150	10.440	*8.220	6.800			*7.300	6.130	
	Lama anteriore e stabilizzatori posteriori abbassati (dietro)	*15.190	*15.190	*11.150	10.700	*8.220	6.950			*7.300	6.260	
	4 stabilizzatori abbassati (dietro)	*15.190	*15.190	*11.150	*11.150	*8.220	8.110			*7.300	7.270	

CAPACITÀ DELLA MACCHINA

ZX220W-7

- Note:
1. I valori nominali sono in base alla norma ISO 10567 : 2007.
 2. La capacità della macchina non supera il 75% del carico di ribaltamento, con la macchina su terreno solido e in piano, o l'87% della capacità idraulica totale.
 3. Il punto di carico è la linea centrale del perno di articolazione della benna sul braccio di penetrazione.
 4. Un asterisco (*) indica il carico limitato dalla capacità idraulica.
 5. Tutti i valori sono con lama posteriore sollevata rispetto all'assale anteriore e lama posteriore abbassata rispetto all'assale posteriore, e valori di posizione ottimale con il cilindro di posizionamento.
 6. 0 m = suolo.

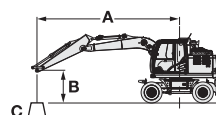

A: Raggio di carico
B: Altezza punto di carico
C: Capacità della macchina

Per le capacità della macchina, sottrarre il peso dell'accessorio e dell'attacco rapido installati dalle capacità di sollevamento.

Per determinare le capacità di sollevamento, applicare le capacità della macchina "Valore nominale laterale valido su 360 gradi di rotazione" dalla tabella e sottrarre il peso dell'accessorio e dell'attacco rapido installati.











Le funzioni opzionali potrebbero influenzare le prestazioni della macchina.

ZX220W-7 BRACCIO MONOBLOCCO, BRACCIO 2,91 M, CONTRAPPESO 2.600 KG, CARREGGIATA STANDARD

Valore nominale sulla parte anteriore o posteriore Valore nominale laterale valido su 360 gradi di rotazione Unità: kg

Altezza punto di carico (m)	Stabilizzazione	Raggio di carico								A sbraccio massimo		
		3,0 m		4,5 m		6,0 m		7,5 m				metri
6,0 m	Lama posteriore sollevata (davanti)					5.150	3.200	3.520	2.130	3.280	1.960	7,79
	Lama posteriore abbassata (dietro)					*5.790	3.610	*5.010	2.420	*4.000	2.240	
	Stabilizzatori posteriori abbassati (dietro)					*5.790	4.270	*5.010	2.900	*4.000	2.690	
	Stabilizzatori anteriori e lama posteriore abbassati (dietro)					*5.790	5.460	*5.010	3.740	*4.000	3.480	
	Lama anteriore e stabilizzatori posteriori abbassati (dietro)					*5.790	5.580	*5.010	3.820	*4.000	3.560	
	4 stabilizzatori abbassati (dietro)					*5.790	*5.790	*5.010	4.450	*4.000	*4.000	
4,5 m	Lama posteriore sollevata (davanti)			7.820	4.710	4.940	3.010	3.450	2.060	2.810	1.640	8,43
	Lama posteriore abbassata (dietro)			*7.880	5.350	*6.620	3.410	*6.020	2.350	*3.970	1.890	
	Stabilizzatori posteriori abbassati (dietro)			*7.880	6.400	*6.620	4.070	5.630	2.830	*3.970	2.290	
	Stabilizzatori anteriori e lama posteriore abbassati (dietro)			*7.880	*7.880	*6.620	5.240	*6.020	3.660	*3.970	3.000	
	Lama anteriore e stabilizzatori posteriori abbassati (dietro)			*7.880	*7.880	*6.620	5.360	*6.020	3.740	*3.970	3.070	
	4 stabilizzatori abbassati (dietro)			*7.880	*7.880	*6.620	6.260	*6.020	4.370	*3.970	3.590	
3,0 m	Lama posteriore sollevata (davanti)			7.130	4.110	4.650	2.740	3.310	1.930	2.580	1.470	8,76
	Lama posteriore abbassata (dietro)			*10.520	4.730	*7.780	3.140	6.420	2.220	*4.100	1.700	
	Stabilizzatori posteriori abbassati (dietro)			*10.520	5.750	*7.780	3.790	5.480	2.700	*4.100	2.080	
	Stabilizzatori anteriori e lama posteriore abbassati (dietro)			*10.520	7.620	*7.780	4.950	*6.550	3.530	*4.100	2.750	
	Lama anteriore e stabilizzatori posteriori abbassati (dietro)			*10.520	7.820	*7.780	5.060	6.110	3.610	*4.100	2.820	
	4 stabilizzatori abbassati (dietro)			*10.520	9.340	*7.780	5.950	6.330	4.230	*4.100	3.310	
1,5 m	Lama posteriore sollevata (davanti)			6.580	3.630	4.370	2.490	3.170	1.810	2.500	1.390	8,8
	Lama posteriore abbassata (dietro)			*12.620	4.230	*8.870	2.890	6.250	2.090	*4.400	1.630	
	Stabilizzatori posteriori abbassati (dietro)			12.600	5.230	7.600	3.530	5.320	2.560	4.150	2.010	
	Stabilizzatori anteriori e lama posteriore abbassati (dietro)			*12.620	7.060	*8.870	4.670	*7.100	3.390	*4.400	2.670	
	Lama anteriore e stabilizzatori posteriori abbassati (dietro)			*12.620	7.260	8.480	4.790	5.950	3.470	*4.400	2.730	
	4 stabilizzatori abbassati (dietro)			*12.620	8.740	8.780	5.670	6.170	4.090	*4.400	3.220	
0 m (Terra)	Lama posteriore sollevata (davanti)			6.340	3.410	4.200	2.330	3.080	1.710	2.560	1.410	8,56
	Lama posteriore abbassata (dietro)			*13.390	4.010	8.850	2.720	6.130	2.000	*4.950	1.660	
	Stabilizzatori posteriori abbassati (dietro)			12.280	5.000	7.390	3.360	5.210	2.470	4.270	2.050	
	Stabilizzatori anteriori e lama posteriore abbassati (dietro)			*13.390	6.810	*9.520	4.490	7.070	3.290	*4.950	2.730	
	Lama anteriore e stabilizzatori posteriori abbassati (dietro)			*13.390	7.010	8.270	4.610	5.840	3.370	4.800	2.800	
	4 stabilizzatori abbassati (dietro)			*13.390	8.480	8.570	5.480	6.060	3.980	*4.950	3.300	
-1,5 m	Lama posteriore sollevata (davanti)	*8.340	6.280	6.300	3.380	4.130	2.270	3.040	1.680	2.790	1.550	8,03
	Lama posteriore abbassata (dietro)	*8.340	7.510	*13.090	3.970	8.760	2.660	6.100	1.970	5.510	1.810	
	Stabilizzatori posteriori abbassati (dietro)	*8.340	*8.340	12.220	4.960	7.310	3.290	5.170	2.440	4.690	2.230	
	Stabilizzatori anteriori e lama posteriore abbassati (dietro)	*8.340	*8.340	*13.090	6.770	*9.540	4.430	7.030	3.260	*5.940	2.980	
	Lama anteriore e stabilizzatori posteriori abbassati (dietro)	*8.340	*8.340	*13.090	6.970	8.190	4.540	5.800	3.340	5.270	3.050	
	4 stabilizzatori abbassati (dietro)	*8.340	*8.340	*13.090	8.430	8.490	5.410	6.020	3.950	5.460	3.610	
-3,0 m	Lama posteriore sollevata (davanti)	12.970	6.460	6.390	3.460	4.180	2.320			3.330	1.870	7,12
	Lama posteriore abbassata (dietro)	*14.010	7.700	*11.850	4.060	*8.740	2.700			6.700	2.180	
	Stabilizzatori posteriori abbassati (dietro)	*14.010	9.850	*11.850	5.050	7.370	3.340			5.670	2.680	
	Stabilizzatori anteriori e lama posteriore abbassati (dietro)	*14.010	*14.010	*11.850	6.870	*8.740	4.480			*6.850	3.560	
	Lama anteriore e stabilizzatori posteriori abbassati (dietro)	*14.010	*14.010	*11.850	7.060	8.250	4.590			6.350	3.650	
	4 stabilizzatori abbassati (dietro)	*14.010	*14.010	*11.850	8.530	8.550	5.460			6.590	4.320	
-4,5 m	Lama posteriore sollevata (davanti)			6.640	3.680					4.790	2.730	5,64
	Lama posteriore abbassata (dietro)			*9.110	4.280					*6.800	3.160	
	Stabilizzatori posteriori abbassati (dietro)			*9.110	5.280					*6.800	3.860	
	Stabilizzatori anteriori e lama posteriore abbassati (dietro)			*9.110	7.120					*6.800	5.120	
	Lama anteriore e stabilizzatori posteriori abbassati (dietro)			*9.110	7.310					*6.800	5.250	
	4 stabilizzatori abbassati (dietro)			*9.110	8.800					*6.800	6.230	

ZX220W-7 BRACCIO MONOBLOCCO, BRACCIO 2,91 M, CONTRAPPESO 2.600 KG, CARREGGIATA AMPIA
 Valore nominale sulla parte anteriore o posteriore  Valore nominale laterale valido su 360 gradi di rotazione Unità: kg

Altezza punto di carico (m)	Stabilizzazione	Raggio di carico								A sbraccio massimo		
		3,0 m		4,5 m		6,0 m		7,5 m				metri
												
6,0 m	Lama posteriore sollevata (davanti)					5.180	3.580	3.540	2.400	3.300	2.220	7,79
	Lama posteriore abbassata (dietro)					*5.790	4.010	*5.010	2.710	*4.000	2.510	
	Stabilizzatori posteriori abbassati (dietro)					*5.790	4.750	*5.010	3.240	*4.000	3.010	
	Stabilizzatori anteriori e lama posteriore abbassati (dietro)					*5.790	*5.790	*5.010	4.140	*4.000	3.860	
	Lama anteriore e stabilizzatori posteriori abbassati (dietro)					*5.790	*5.790	*5.010	4.230	*4.000	3.950	
	4 stabilizzatori abbassati (dietro)					*5.790	*5.790	*5.010	4.950	*4.000	*4.000	
4,5 m	Lama posteriore sollevata (davanti)			7.860	5.290	4.960	3.380	3.470	2.330	2.830	1.870	8,43
	Lama posteriore abbassata (dietro)			*7.880	5.980	*6.620	3.800	*6.020	2.630	*3.970	2.130	
	Stabilizzatori posteriori abbassati (dietro)			*7.880	7.190	*6.620	4.540	5.650	3.160	*3.970	2.570	
	Stabilizzatori anteriori e lama posteriore abbassati (dietro)			*7.880	*7.880	*6.620	5.820	*6.020	4.060	*3.970	3.330	
	Lama anteriore e stabilizzatori posteriori abbassati (dietro)			*7.880	*7.880	*6.620	5.950	*6.020	4.150	*3.970	3.410	
	4 stabilizzatori abbassati (dietro)			*7.880	*7.880	*6.620	*6.620	*6.020	4.870	*3.970	*3.970	
3,0 m	Lama posteriore sollevata (davanti)			7.170	4.670	4.670	3.110	3.330	2.200	2.600	1.680	8,76
	Lama posteriore abbassata (dietro)			*10.520	5.340	*7.780	3.530	6.440	2.510	*4.100	1.930	
	Stabilizzatori posteriori abbassati (dietro)			*10.520	6.510	*7.780	4.260	5.500	3.030	*4.100	2.350	
	Stabilizzatori anteriori e lama posteriore abbassati (dietro)			*10.520	8.590	*7.780	5.520	*6.550	3.930	*4.100	3.070	
	Lama anteriore e stabilizzatori posteriori abbassati (dietro)			*10.520	8.810	*7.780	5.650	6.140	4.020	*4.100	3.140	
	4 stabilizzatori abbassati (dietro)			*10.520	*10.520	*7.780	6.680	6.380	4.720	*4.100	3.700	
1,5 m	Lama posteriore sollevata (davanti)			6.620	4.180	4.400	2.850	3.200	2.070	2.520	1.610	8,8
	Lama posteriore abbassata (dietro)			*12.620	4.820	*8.870	3.270	6.270	2.370	*4.400	1.850	
	Stabilizzatori posteriori abbassati (dietro)			*12.620	5.970	7.620	3.990	5.340	2.900	4.160	2.270	
	Stabilizzatori anteriori e lama posteriore abbassati (dietro)			*12.620	8.010	*8.870	5.240	*7.100	3.780	*4.400	2.980	
	Lama anteriore e stabilizzatori posteriori abbassati (dietro)			*12.620	8.230	8.530	5.360	5.990	3.870	*4.400	3.050	
	4 stabilizzatori abbassati (dietro)			*12.620	9.990	8.850	6.380	6.220	4.580	*4.400	3.610	
0 m (Terra)	Lama posteriore sollevata (davanti)			6.380	3.960	4.230	2.690	3.100	1.980	2.570	1.640	8,56
	Lama posteriore abbassata (dietro)			*13.390	4.600	8.880	3.100	6.160	2.280	*4.950	1.890	
	Stabilizzatori posteriori abbassati (dietro)			12.320	5.730	7.410	3.820	5.230	2.800	4.290	2.320	
	Stabilizzatori anteriori e lama posteriore abbassati (dietro)			*13.390	7.750	*9.520	5.050	7.130	3.680	*4.950	3.060	
	Lama anteriore e stabilizzatori posteriori abbassati (dietro)			*13.390	7.970	8.320	5.180	5.870	3.770	4.830	3.130	
	4 stabilizzatori abbassati (dietro)			*13.390	9.720	8.640	6.190	6.110	4.470	*4.950	3.700	
-1,5 m	Lama posteriore sollevata (davanti)	*8.340	7.390	6.340	3.920	4.160	2.630	3.070	1.950	2.810	1.790	8,03
	Lama posteriore abbassata (dietro)	*8.340	*8.340	*13.090	4.560	8.790	3.040	6.120	2.250	5.530	2.060	
	Stabilizzatori posteriori abbassati (dietro)	*8.340	*8.340	12.270	5.690	7.340	3.750	5.190	2.770	4.710	2.530	
	Stabilizzatori anteriori e lama posteriore abbassati (dietro)	*8.340	*8.340	*13.090	7.710	*9.540	4.990	7.090	3.650	*5.940	3.340	
	Lama anteriore e stabilizzatori posteriori abbassati (dietro)	*8.340	*8.340	*13.090	7.930	8.240	5.110	5.840	3.740	5.300	3.420	
	4 stabilizzatori abbassati (dietro)	*8.340	*8.340	*13.090	9.670	8.570	6.120	6.070	4.440	5.510	4.050	
-3,0 m	Lama posteriore sollevata (davanti)	13.050	7.580	6.430	4.010	4.210	2.670			3.360	2.150	7,12
	Lama posteriore abbassata (dietro)	*14.010	8.970	*11.850	4.650	*8.740	3.080			6.720	2.480	
	Stabilizzatori posteriori abbassati (dietro)	*14.010	11.570	*11.850	5.780	7.390	3.800			5.690	3.040	
	Stabilizzatori anteriori e lama posteriore abbassati (dietro)	*14.010	*14.010	*11.850	7.800	*8.740	5.030			*6.850	3.990	
	Lama anteriore e stabilizzatori posteriori abbassati (dietro)	*14.010	*14.010	*11.850	8.020	8.300	5.160			6.390	4.090	
	4 stabilizzatori abbassati (dietro)	*14.010	*14.010	*11.850	9.780	8.620	6.170			6.640	4.850	
-4,5 m	Lama posteriore sollevata (davanti)			6.680	4.230					4.820	3.120	5,64
	Lama posteriore abbassata (dietro)			*9.110	4.880					*6.800	3.580	
	Stabilizzatori posteriori abbassati (dietro)			*9.110	6.020					*6.800	4.370	
	Stabilizzatori anteriori e lama posteriore abbassati (dietro)			*9.110	8.070					*6.800	5.750	
	Lama anteriore e stabilizzatori posteriori abbassati (dietro)			*9.110	8.290					*6.800	5.890	
	4 stabilizzatori abbassati (dietro)			*9.110	*9.110					*6.800	*6.800	

CAPACITÀ DELLA MACCHINA

ZX220W-7

- Note:
1. I valori nominali sono in base alla norma ISO 10567 : 2007.
 2. La capacità della macchina non supera il 75% del carico di ribaltamento, con la macchina su terreno solido e in piano, o l'87% della capacità idraulica totale.
 3. Il punto di carico è la linea centrale del perno di articolazione della benna sul braccio di penetrazione.
 4. Un asterisco (*) indica il carico limitato dalla capacità idraulica.
 5. Tutti i valori sono con lama posteriore sollevata rispetto all'assale anteriore e lama posteriore abbassata rispetto all'assale posteriore, e valori di posizione ottimale con il cilindro di posizionamento.
 6. 0 m = suolo.

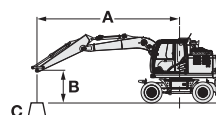

- A: Raggio di carico
B: Altezza punto di carico
C: Capacità della macchina

Per le capacità della macchina, sottrarre il peso dell'accessorio e dell'attacco rapido installati dalle capacità di sollevamento.

Per determinare le capacità di sollevamento, applicare le capacità della macchina "Valore nominale laterale valido su 360 gradi di rotazione" dalla tabella e sottrarre il peso dell'accessorio e dell'attacco rapido installati.

Le funzioni opzionali potrebbero influenzare le prestazioni della macchina.











ZX220W-7 BRACCIO MONOBLOCCO, BRACCIO 2,91 M, CONTRAPPESO 4.300 KG, CARREGGIATA STANDARD

Valore nominale sulla parte anteriore o posteriore Valore nominale laterale valido su 360 gradi di rotazione Unità: kg

Altezza punto di carico (m)	Stabilizzazione	Raggio di carico								A sbraccio massimo		
		3,0 m		4,5 m		6,0 m		7,5 m		metri		
6,0 m	Lama posteriore sollevata (davanti)					*5.790	4.090	4.350	2.820	*4.000	2.620	7,79
	Lama posteriore abbassata (dietro)					*5.790	4.550	*5.010	3.140	*4.000	2.930	
	Stabilizzatori posteriori abbassati (dietro)					*5.790	5.290	*5.010	3.670	*4.000	3.430	
	Stabilizzatori anteriori e lama posteriore abbassati (dietro)					*5.790	*5.790	*5.010	4.580	*4.000	*4.000	
	Lama anteriore e stabilizzatori posteriori abbassati (dietro)					*5.790	*5.790	*5.010	4.680	*4.000	*4.000	
	4 stabilizzatori abbassati (dietro)					*5.790	*5.790	*5.010	*5.010	*4.000	*4.000	
4,5 m	Lama posteriore sollevata (davanti)			*7.880	5.980	6.040	3.900	4.270	2.750	3.530	2.240	8,43
	Lama posteriore abbassata (dietro)			*7.880	6.700	*6.620	4.350	*6.020	3.070	*3.970	2.520	
	Stabilizzatori posteriori abbassati (dietro)			*7.880	*7.880	*6.620	5.080	*6.020	3.600	*3.970	2.960	
	Stabilizzatori anteriori e lama posteriore abbassati (dietro)			*7.880	*7.880	*6.620	6.370	*6.020	4.510	*3.970	3.730	
	Lama anteriore e stabilizzatori posteriori abbassati (dietro)			*7.880	*7.880	*6.620	6.500	*6.020	4.600	*3.970	3.810	
	4 stabilizzatori abbassati (dietro)			*7.880	*7.880	*6.620	*6.620	*6.020	5.280	*3.970	*3.970	
3,0 m	Lama posteriore sollevata (davanti)			8.760	5.380	5.750	3.630	4.140	2.620	3.270	2.040	8,76
	Lama posteriore abbassata (dietro)			*10.520	6.080	*7.780	4.080	*6.550	2.950	*4.100	2.310	
	Stabilizzatori posteriori abbassati (dietro)			*10.520	7.230	*7.780	4.800	*6.550	3.470	*4.100	2.730	
	Stabilizzatori anteriori e lama posteriore abbassati (dietro)			*10.520	9.300	*7.780	6.070	*6.550	4.370	*4.100	3.450	
	Lama anteriore e stabilizzatori posteriori abbassati (dietro)			*10.520	9.530	*7.780	6.210	*6.550	4.470	*4.100	3.530	
	4 stabilizzatori abbassati (dietro)			*10.520	*10.520	*7.780	7.190	*6.550	5.150	*4.100	4.070	
1,5 m	Lama posteriore sollevata (davanti)			8.210	4.900	5.470	3.380	4.000	2.490	3.180	1.970	8,8
	Lama posteriore abbassata (dietro)			*12.620	5.580	*8.870	3.830	*7.100	2.820	*4.400	2.230	
	Stabilizzatori posteriori abbassati (dietro)			*12.620	6.710	*8.870	4.540	6.450	3.330	*4.400	2.650	
	Stabilizzatori anteriori e lama posteriore abbassati (dietro)			*12.620	8.740	*8.870	5.800	*7.100	4.240	*4.400	3.370	
	Lama anteriore e stabilizzatori posteriori abbassati (dietro)			*12.620	8.960	*8.870	5.930	7.080	4.330	*4.400	3.440	
	4 stabilizzatori abbassati (dietro)			*12.620	10.620	*8.870	6.900	*7.100	5.000	*4.400	3.970	
0 m (Terra)	Lama posteriore sollevata (davanti)			7.970	4.680	5.300	3.220	3.910	2.400	3.260	2.010	8,56
	Lama posteriore abbassata (dietro)			*13.390	5.360	*9.520	3.660	7.380	2.720	*4.950	2.280	
	Stabilizzatori posteriori abbassati (dietro)			*13.390	6.480	8.960	4.370	6.340	3.240	*4.950	2.710	
	Stabilizzatori anteriori e lama posteriore abbassati (dietro)			*13.390	8.500	*9.520	5.620	*7.440	4.140	*4.950	3.450	
	Lama anteriore e stabilizzatori posteriori abbassati (dietro)			*13.390	8.710	*9.520	5.750	6.970	4.230	*4.950	3.530	
	4 stabilizzatori abbassati (dietro)			*13.390	10.360	*9.520	6.710	7.190	4.900	*4.950	4.080	
-1,5 m	Lama posteriore sollevata (davanti)	*8.340	*8.340	7.930	4.650	5.230	3.170	3.870	2.370	3.550	2.180	8,03
	Lama posteriore abbassata (dietro)	*8.340	*8.340	*13.090	5.330	*9.540	3.600	*7.340	2.690	*5.940	2.480	
	Stabilizzatori posteriori abbassati (dietro)	*8.340	*8.340	*13.090	6.440	8.880	4.310	6.300	3.210	5.720	2.940	
	Stabilizzatori anteriori e lama posteriore abbassati (dietro)	*8.340	*8.340	*13.090	8.450	*9.540	5.560	*7.340	4.100	*5.940	3.760	
	Lama anteriore e stabilizzatori posteriori abbassati (dietro)	*8.340	*8.340	*13.090	8.670	*9.540	5.680	6.940	4.190	*5.940	3.840	
	4 stabilizzatori abbassati (dietro)	*8.340	*8.340	*13.090	10.310	*9.540	6.650	7.150	4.870	*5.940	4.450	
-3,0 m	Lama posteriore sollevata (davanti)	*14.010	8.660	8.020	4.730	5.280	3.210			4.220	2.600	7,12
	Lama posteriore abbassata (dietro)	*14.010	10.100	*11.850	5.410	*8.740	3.650			*6.850	2.950	
	Stabilizzatori posteriori abbassati (dietro)	*14.010	12.580	*11.850	6.530	*8.740	4.350			*6.850	3.500	
	Stabilizzatori anteriori e lama posteriore abbassati (dietro)	*14.010	*14.010	*11.850	8.550	*8.740	5.600			*6.850	4.470	
	Lama anteriore e stabilizzatori posteriori abbassati (dietro)	*14.010	*14.010	*11.850	8.770	*8.740	5.730			*6.850	4.570	
	4 stabilizzatori abbassati (dietro)	*14.010	*14.010	*11.850	10.410	*8.740	6.690			*6.850	5.300	
-4,5 m	Lama posteriore sollevata (davanti)			8.270	4.950					5.990	3.690	5,64
	Lama posteriore abbassata (dietro)			*9.110	5.630					*6.800	4.170	
	Stabilizzatori posteriori abbassati (dietro)			*9.110	6.760					*6.800	4.960	
	Stabilizzatori anteriori e lama posteriore abbassati (dietro)			*9.110	8.800					*6.800	6.350	
	Lama anteriore e stabilizzatori posteriori abbassati (dietro)			*9.110	9.020					*6.800	6.490	
	4 stabilizzatori abbassati (dietro)			*9.110	*9.110					*6.800	*6.800	

ZX220W-7 BRACCIO MONOBLOCCO, BRACCIO 2,91 M, CONTRAPPESO 4.300 KG, CARREGGIATA AMPIA

 Valore nominale sulla parte anteriore o posteriore  Valore nominale laterale valido su 360 gradi di rotazione Unità: kg

Altezza punto di carico (m)	Stabilizzazione	Raggio di carico								A sbraccio massimo		
		3,0 m		4,5 m		6,0 m		7,5 m				metri
												
6,0 m	Lama posteriore sollevata (davanti)					*5.790	4.510	4.370	3.120	*4.000	2.910	7,79
	Lama posteriore abbassata (dietro)					*5.790	4.990	*5.010	3.460	*4.000	3.230	
	Stabilizzatori posteriori abbassati (dietro)					*5.790	*5.790	*5.010	4.050	*4.000	3.780	
	Stabilizzatori anteriori e lama posteriore abbassati (dietro)					*5.790	*5.790	*5.010	*5.010	*4.000	*4.000	
	Lama anteriore e stabilizzatori posteriori abbassati (dietro)					*5.790	*5.790	*5.010	*5.010	*4.000	*4.000	
	4 stabilizzatori abbassati (dietro)					*5.790	*5.790	*5.010	*5.010	*4.000	*4.000	
4,5 m	Lama posteriore sollevata (davanti)			*7.880	6.640	6.070	4.310	4.300	3.050	3.550	2.490	8,43
	Lama posteriore abbassata (dietro)			*7.880	7.410	*6.620	4.790	*6.020	3.390	*3.970	2.780	
	Stabilizzatori posteriori abbassati (dietro)			*7.880	*7.880	*6.620	5.610	*6.020	3.970	*3.970	3.280	
	Stabilizzatori anteriori e lama posteriore abbassati (dietro)			*7.880	*7.880	*6.620	*6.620	*6.020	4.950	*3.970	*3.970	
	Lama anteriore e stabilizzatori posteriori abbassati (dietro)			*7.880	*7.880	*6.620	*6.620	*6.020	5.050	*3.970	*3.970	
	4 stabilizzatori abbassati (dietro)			*7.880	*7.880	*6.620	*6.620	*6.020	5.830	*3.970	*3.970	
3,0 m	Lama posteriore sollevata (davanti)			8.810	6.020	5.770	4.040	4.160	2.920	3.290	2.280	8,76
	Lama posteriore abbassata (dietro)			*10.520	6.770	*7.780	4.510	*6.550	3.260	*4.100	2.560	
	Stabilizzatori posteriori abbassati (dietro)			*10.520	8.090	*7.780	5.330	*6.550	3.840	*4.100	3.020	
	Stabilizzatori anteriori e lama posteriore abbassati (dietro)			*10.520	10.390	*7.780	6.710	*6.550	4.810	*4.100	3.800	
	Lama anteriore e stabilizzatori posteriori abbassati (dietro)			*10.520	*10.520	*7.780	6.850	*6.550	4.910	*4.100	3.880	
	4 stabilizzatori abbassati (dietro)			*10.520	*10.520	*7.780	*7.780	*6.550	5.690	*4.100	*4.100	
1,5 m	Lama posteriore sollevata (davanti)			8.250	5.520	5.500	3.790	4.030	2.790	3.200	2.210	8,8
	Lama posteriore abbassata (dietro)			*12.620	6.260	*8.870	4.260	*7.100	3.130	*4.400	2.480	
	Stabilizzatori posteriori abbassati (dietro)			*12.620	7.550	*8.870	5.060	6.470	3.700	*4.400	2.940	
	Stabilizzatori anteriori e lama posteriore abbassati (dietro)			*12.620	9.800	*8.870	6.420	*7.100	4.670	*4.400	3.710	
	Lama anteriore e stabilizzatori posteriori abbassati (dietro)			*12.620	10.050	*8.870	6.570	*7.100	4.770	*4.400	3.790	
	4 stabilizzatori abbassati (dietro)			*12.620	12.020	*8.870	7.690	*7.100	5.540	*4.400	4.390	
0 m (Terra)	Lama posteriore sollevata (davanti)			8.010	5.300	5.330	3.630	3.930	2.700	3.280	2.250	8,56
	Lama posteriore abbassata (dietro)			*13.390	6.030	*9.520	4.090	7.400	3.030	*4.950	2.530	
	Stabilizzatori posteriori abbassati (dietro)			*13.390	7.310	8.990	4.880	6.360	3.610	*4.950	3.010	
	Stabilizzatori anteriori e lama posteriore abbassati (dietro)			*13.390	9.550	*9.520	6.240	*7.440	4.570	*4.950	3.810	
	Lama anteriore e stabilizzatori posteriori abbassati (dietro)			*13.390	9.790	*9.520	6.380	7.010	4.670	*4.950	3.890	
	4 stabilizzatori abbassati (dietro)			*13.390	11.750	*9.520	7.500	7.240	5.440	*4.950	4.520	
-1,5 m	Lama posteriore sollevata (davanti)	*8.340	*8.340	7.970	5.270	5.260	3.570	3.900	2.670	3.570	2.450	8,03
	Lama posteriore abbassata (dietro)	*8.340	*8.340	*13.090	5.990	*9.540	4.030	*7.340	3.000	*5.940	2.760	
	Stabilizzatori posteriori abbassati (dietro)	*8.340	*8.340	*13.090	7.270	8.910	4.820	6.320	3.580	5.740	3.280	
	Stabilizzatori anteriori e lama posteriore abbassati (dietro)	*8.340	*8.340	*13.090	9.510	*9.540	6.170	*7.340	4.540	*5.940	4.150	
	Lama anteriore e stabilizzatori posteriori abbassati (dietro)	*8.340	*8.340	*13.090	9.750	*9.540	6.320	6.970	4.640	*5.940	4.240	
	4 stabilizzatori abbassati (dietro)	*8.340	*8.340	*13.090	11.700	*9.540	7.430	7.210	5.410	*5.940	4.930	
-3,0 m	Lama posteriore sollevata (davanti)	*14.010	9.960	8.060	5.350	5.310	3.610			4.240	2.920	7,12
	Lama posteriore abbassata (dietro)	*14.010	11.580	*11.850	6.080	*8.740	4.070			*6.850	3.280	
	Stabilizzatori posteriori abbassati (dietro)	*14.010	*14.010	*11.850	7.360	*8.740	4.870			*6.850	3.900	
	Stabilizzatori anteriori e lama posteriore abbassati (dietro)	*14.010	*14.010	*11.850	9.600	*8.740	6.220			*6.850	4.940	
	Lama anteriore e stabilizzatori posteriori abbassati (dietro)	*14.010	*14.010	*11.850	9.850	*8.740	6.370			*6.850	5.050	
	4 stabilizzatori abbassati (dietro)	*14.010	*14.010	*11.850	11.810	*8.740	7.480			*6.850	5.890	
-4,5 m	Lama posteriore sollevata (davanti)			8.310	5.570					6.020	4.130	5,64
	Lama posteriore abbassata (dietro)			*9.110	6.310					*6.800	4.640	
	Stabilizzatori posteriori abbassati (dietro)			*9.110	7.600					*6.800	5.530	
	Stabilizzatori anteriori e lama posteriore abbassati (dietro)			*9.110	*9.110					*6.800	*6.800	
	Lama anteriore e stabilizzatori posteriori abbassati (dietro)			*9.110	*9.110					*6.800	*6.800	
	4 stabilizzatori abbassati (dietro)			*9.110	*9.110					*6.800	*6.800	

CAPACITÀ DELLA MACCHINA

ZX220W-7

- Note:
1. I valori nominali sono in base alla norma ISO 10567 : 2007.
 2. La capacità della macchina non supera il 75% del carico di ribaltamento, con la macchina su terreno solido e in piano, o l'87% della capacità idraulica totale.
 3. Il punto di carico è la linea centrale del perno di articolazione della benna sul braccio di penetrazione.
 4. Un asterisco (*) indica il carico limitato dalla capacità idraulica.
 5. Tutti i valori sono con lama posteriore sollevata rispetto all'assale anteriore e lama posteriore abbassata rispetto all'assale posteriore, e valori di posizione ottimale con il cilindro di posizionamento.
 6. 0 m = suolo.

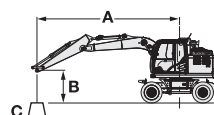

A: Raggio di carico
B: Altezza punto di carico
C: Capacità della macchina

Per le capacità della macchina, sottrarre il peso dell'accessorio e dell'attacco rapido installati dalle capacità di sollevamento.

Per determinare le capacità di sollevamento, applicare le capacità della macchina "Valore nominale laterale valido su 360 gradi di rotazione" dalla tabella e sottrarre il peso dell'accessorio e dell'attacco rapido installati.

Le funzioni opzionali potrebbero influenzare le prestazioni della macchina.











ZX220W-7 BRACCIO MONOBLOCCO, BRACCIO 2,91 M, CONTRAPPESO 5.000 KG, CARREGGIATA STANDARD

Valore nominale sulla parte anteriore o posteriore Valore nominale laterale valido su 360 gradi di rotazione Unità: kg

Altezza punto di carico (m)	Stabilizzazione	Raggio di carico								A sbraccio massimo		
		3,0 m		4,5 m		6,0 m		7,5 m		metri		
6,0 m	Lama posteriore sollevata (davanti)					*5.790	4.460	4.690	3.100	*4.000	2.890	7,79
	Lama posteriore abbassata (dietro)					*5.790	4.940	*5.010	3.440	*4.000	3.220	
	Stabilizzatori posteriori abbassati (dietro)					*5.790	5.710	*5.010	3.990	*4.000	3.730	
	Stabilizzatori anteriori e lama posteriore abbassati (dietro)					*5.790	*5.790	*5.010	4.930	*4.000	*4.000	
	Lama anteriore e stabilizzatori posteriori abbassati (dietro)					*5.790	*5.790	*5.010	*5.010	*4.000	*4.000	
	4 stabilizzatori abbassati (dietro)					*5.790	*5.790	*5.010	*5.010	*4.000	*4.000	
4,5 m	Lama posteriore sollevata (davanti)			*7.880	6.500	6.490	4.260	4.620	3.030	3.830	2.490	8,43
	Lama posteriore abbassata (dietro)			*7.880	7.260	*6.620	4.740	*6.020	3.370	*3.970	2.780	
	Stabilizzatori posteriori abbassati (dietro)			*7.880	*7.880	*6.620	5.500	*6.020	3.920	*3.970	3.240	
	Stabilizzatori anteriori e lama posteriore abbassati (dietro)			*7.880	*7.880	*6.620	*6.620	*6.020	4.860	*3.970	*3.970	
	Lama anteriore e stabilizzatori posteriori abbassati (dietro)			*7.880	*7.880	*6.620	*6.620	*6.020	4.950	*3.970	*3.970	
	4 stabilizzatori abbassati (dietro)			*7.880	*7.880	*6.620	*6.620	*6.020	5.660	*3.970	*3.970	
3,0 m	Lama posteriore sollevata (davanti)			9.440	5.900	6.200	4.000	4.480	2.900	3.550	2.280	8,76
	Lama posteriore abbassata (dietro)			*10.520	6.640	*7.780	4.470	*6.550	3.240	*4.100	2.550	
	Stabilizzatori posteriori abbassati (dietro)			*10.520	7.840	*7.780	5.220	*6.550	3.790	*4.100	2.990	
	Stabilizzatori anteriori e lama posteriore abbassati (dietro)			*10.520	9.990	*7.780	6.540	*6.550	4.720	*4.100	3.740	
	Lama anteriore e stabilizzatori posteriori abbassati (dietro)			*10.520	10.230	*7.780	6.680	*6.550	4.820	*4.100	3.820	
	4 stabilizzatori abbassati (dietro)			*10.520	*10.520	*7.780	7.690	*6.550	5.520	*4.100	*4.100	
1,5 m	Lama posteriore sollevata (davanti)			8.890	5.420	5.930	3.750	4.350	2.780	3.460	2.200	8,8
	Lama posteriore abbassata (dietro)			*12.620	6.140	*8.870	4.210	*7.100	3.110	*4.400	2.480	
	Stabilizzatori posteriori abbassati (dietro)			*12.620	7.320	*8.870	4.960	6.920	3.650	*4.400	2.910	
	Stabilizzatori anteriori e lama posteriore abbassati (dietro)			*12.620	9.430	*8.870	6.260	*7.100	4.580	*4.400	3.660	
	Lama anteriore e stabilizzatori posteriori abbassati (dietro)			*12.620	9.670	*8.870	6.400	*7.100	4.680	*4.400	3.730	
	4 stabilizzatori abbassati (dietro)			*12.620	11.390	*8.870	7.410	*7.100	5.380	*4.400	4.280	
0 m (Terra)	Lama posteriore sollevata (davanti)			8.640	5.210	5.750	3.590	4.250	2.680	3.550	2.250	8,56
	Lama posteriore abbassata (dietro)			*13.390	5.920	*9.520	4.050	*7.440	3.020	*4.950	2.530	
	Stabilizzatori posteriori abbassati (dietro)			*13.390	7.090	*9.520	4.790	6.810	3.560	*4.950	2.980	
	Stabilizzatori anteriori e lama posteriore abbassati (dietro)			*13.390	9.190	*9.520	6.080	*7.440	4.480	*4.950	3.750	
	Lama anteriore e stabilizzatori posteriori abbassati (dietro)			*13.390	9.420	*9.520	6.220	7.440	4.580	*4.950	3.830	
	4 stabilizzatori abbassati (dietro)			*13.390	11.130	*9.520	7.220	*7.440	5.280	*4.950	4.400	
-1,5 m	Lama posteriore sollevata (davanti)	*8.340	*8.340	8.600	5.170	5.690	3.530	4.220	2.650	3.870	2.440	8,03
	Lama posteriore abbassata (dietro)	*8.340	*8.340	*13.090	5.880	*9.540	3.990	*7.340	2.990	*5.940	2.750	
	Stabilizzatori posteriori abbassati (dietro)	*8.340	*8.340	*13.090	7.050	9.530	4.730	6.770	3.530	*5.940	3.240	
	Stabilizzatori anteriori e lama posteriore abbassati (dietro)	*8.340	*8.340	*13.090	9.150	*9.540	6.020	*7.340	4.450	*5.940	4.080	
	Lama anteriore e stabilizzatori posteriori abbassati (dietro)	*8.340	*8.340	*13.090	9.380	*9.540	6.150	*7.340	4.550	*5.940	4.170	
	4 stabilizzatori abbassati (dietro)	*8.340	*8.340	*13.090	11.090	*9.540	7.150	*7.340	5.240	*5.940	4.800	
-3,0 m	Lama posteriore sollevata (davanti)	*14.010	9.570	8.690	5.250	5.730	3.570			4.580	2.900	7,12
	Lama posteriore abbassata (dietro)	*14.010	11.090	*11.850	5.970	*8.740	4.030			*6.850	3.260	
	Stabilizzatori posteriori abbassati (dietro)	*14.010	13.700	*11.850	7.130	*8.740	4.770			*6.850	3.840	
	Stabilizzatori anteriori e lama posteriore abbassati (dietro)	*14.010	*14.010	*11.850	9.240	*8.740	6.070			*6.850	4.840	
	Lama anteriore e stabilizzatori posteriori abbassati (dietro)	*14.010	*14.010	*11.850	9.470	*8.740	6.200			*6.850	4.940	
	4 stabilizzatori abbassati (dietro)	*14.010	*14.010	*11.850	11.190	*8.740	7.200			*6.850	5.700	
-4,5 m	Lama posteriore sollevata (davanti)			8.940	5.470					6.480	4.080	5,64
	Lama posteriore abbassata (dietro)			*9.110	6.190					*6.800	4.590	
	Stabilizzatori posteriori abbassati (dietro)			*9.110	7.370					*6.800	5.410	
	Stabilizzatori anteriori e lama posteriore abbassati (dietro)			*9.110	*9.110					*6.800	*6.800	
	Lama anteriore e stabilizzatori posteriori abbassati (dietro)			*9.110	*9.110					*6.800	*6.800	
	4 stabilizzatori abbassati (dietro)			*9.110	*9.110					*6.800	*6.800	

ZX220W-7 BRACCIO MONOBLOCCO, BRACCIO 2,91 M, CONTRAPPESO 5.000 KG, CARREGGIATA AMPIA

 Valore nominale sulla parte anteriore o posteriore  Valore nominale laterale valido su 360 gradi di rotazione Unità: kg

Altezza punto di carico (m)	Stabilizzazione	Raggio di carico								A sbraccio massimo		
		3,0 m		4,5 m		6,0 m		7,5 m				metri
												
6,0 m	Lama posteriore sollevata (davanti)					*5.790	4.900	4.710	3.410	*4.000	3.190	7,79
	Lama posteriore abbassata (dietro)					*5.790	5.400	*5.010	3.770	*4.000	3.530	
	Stabilizzatori posteriori abbassati (dietro)					*5.790	*5.790	*5.010	4.380	*4.000	*4.000	
	Stabilizzatori anteriori e lama posteriore abbassati (dietro)					*5.790	*5.790	*5.010	*5.010	*4.000	*4.000	
	Lama anteriore e stabilizzatori posteriori abbassati (dietro)					*5.790	*5.790	*5.010	*5.010	*4.000	*4.000	
	4 stabilizzatori abbassati (dietro)					*5.790	*5.790	*5.010	*5.010	*4.000	*4.000	
4,5 m	Lama posteriore sollevata (davanti)			*7.880	7.190	6.520	4.700	4.640	3.340	3.850	2.750	8,43
	Lama posteriore abbassata (dietro)			*7.880	*7.880	*6.620	5.200	*6.020	3.700	*3.970	3.050	
	Stabilizzatori posteriori abbassati (dietro)			*7.880	*7.880	*6.620	6.050	*6.020	4.300	*3.970	3.570	
	Stabilizzatori anteriori e lama posteriore abbassati (dietro)			*7.880	*7.880	*6.620	*6.620	*6.020	5.320	*3.970	*3.970	
	Lama anteriore e stabilizzatori posteriori abbassati (dietro)			*7.880	*7.880	*6.620	*6.620	*6.020	5.420	*3.970	*3.970	
	4 stabilizzatori abbassati (dietro)			*7.880	*7.880	*6.620	*6.620	*6.020	*6.020	*3.970	*3.970	
3,0 m	Lama posteriore sollevata (davanti)			9.480	6.570	6.230	4.430	4.500	3.210	3.570	2.530	8,76
	Lama posteriore abbassata (dietro)			*10.520	7.360	*7.780	4.920	*6.550	3.570	*4.100	2.820	
	Stabilizzatori posteriori abbassati (dietro)			*10.520	8.730	*7.780	5.770	*6.550	4.170	*4.100	3.300	
	Stabilizzatori anteriori e lama posteriore abbassati (dietro)			*10.520	*10.520	*7.780	7.200	*6.550	5.180	*4.100	*4.100	
	Lama anteriore e stabilizzatori posteriori abbassati (dietro)			*10.520	*10.520	*7.780	7.350	*6.550	5.280	*4.100	*4.100	
	4 stabilizzatori abbassati (dietro)			*10.520	*10.520	*7.780	*7.780	*6.550	6.090	*4.100	*4.100	
1,5 m	Lama posteriore sollevata (davanti)			8.930	6.070	5.960	4.170	4.370	3.090	3.480	2.450	8,8
	Lama posteriore abbassata (dietro)			*12.620	6.850	*8.870	4.660	*7.100	3.440	*4.400	2.740	
	Stabilizzatori posteriori abbassati (dietro)			*12.620	8.190	*8.870	5.500	6.940	4.040	*4.400	3.220	
	Stabilizzatori anteriori e lama posteriore abbassati (dietro)			*12.620	10.540	*8.870	6.910	*7.100	5.040	*4.400	4.010	
	Lama anteriore e stabilizzatori posteriori abbassati (dietro)			*12.620	10.800	*8.870	7.060	*7.100	5.140	*4.400	4.090	
	4 stabilizzatori abbassati (dietro)			*12.620	*12.620	*8.870	8.230	*7.100	5.940	*4.400	*4.400	
0 m (Terra)	Lama posteriore sollevata (davanti)			8.690	5.860	5.780	4.010	4.270	2.990	3.570	2.510	8,56
	Lama posteriore abbassata (dietro)			*13.390	6.620	*9.520	4.490	*7.440	3.340	*4.950	2.800	
	Stabilizzatori posteriori abbassati (dietro)			*13.390	7.960	*9.520	5.320	6.820	3.940	*4.950	3.300	
	Stabilizzatori anteriori e lama posteriore abbassati (dietro)			*13.390	10.290	*9.520	6.730	*7.440	4.940	*4.950	4.120	
	Lama anteriore e stabilizzatori posteriori abbassati (dietro)			*13.390	10.550	*9.520	6.880	*7.440	5.040	*4.950	4.210	
	4 stabilizzatori abbassati (dietro)			*13.390	12.590	*9.520	8.040	*7.440	5.840	*4.950	4.860	
-1,5 m	Lama posteriore sollevata (davanti)	*8.340	*8.340	8.640	5.820	5.720	3.950	4.240	2.960	3.890	2.720	8,03
	Lama posteriore abbassata (dietro)	*8.340	*8.340	*13.090	6.580	*9.540	4.430	*7.340	3.310	*5.940	3.040	
	Stabilizzatori posteriori abbassati (dietro)	*8.340	*8.340	*13.090	7.920	*9.540	5.260	6.790	3.910	*5.940	3.590	
	Stabilizzatori anteriori e lama posteriore abbassati (dietro)	*8.340	*8.340	*13.090	10.250	*9.540	6.660	*7.340	4.900	*5.940	4.490	
	Lama anteriore e stabilizzatori posteriori abbassati (dietro)	*8.340	*8.340	*13.090	10.500	*9.540	6.810	*7.340	5.010	*5.940	4.580	
	4 stabilizzatori abbassati (dietro)	*8.340	*8.340	*13.090	12.540	*9.540	7.970	*7.340	5.800	*5.940	5.300	
-3,0 m	Lama posteriore sollevata (davanti)	*14.010	10.940	8.740	5.900	5.760	3.990			4.610	3.230	7,12
	Lama posteriore abbassata (dietro)	*14.010	12.650	*11.850	6.670	*8.740	4.480			*6.850	3.610	
	Stabilizzatori posteriori abbassati (dietro)	*14.010	*14.010	*11.850	8.010	*8.740	5.310			*6.850	4.250	
	Stabilizzatori anteriori e lama posteriore abbassati (dietro)	*14.010	*14.010	*11.850	10.340	*8.740	6.710			*6.850	5.330	
	Lama anteriore e stabilizzatori posteriori abbassati (dietro)	*14.010	*14.010	*11.850	10.600	*8.740	6.860			*6.850	5.440	
	4 stabilizzatori abbassati (dietro)	*14.010	*14.010	*11.850	*11.850	*8.740	8.020			*6.850	6.310	
-4,5 m	Lama posteriore sollevata (davanti)			8.980	6.120					6.510	4.550	5,64
	Lama posteriore abbassata (dietro)			*9.110	6.900					*6.800	5.080	
	Stabilizzatori posteriori abbassati (dietro)			*9.110	8.250					*6.800	6.010	
	Stabilizzatori anteriori e lama posteriore abbassati (dietro)			*9.110	*9.110					*6.800	*6.800	
	Lama anteriore e stabilizzatori posteriori abbassati (dietro)			*9.110	*9.110					*6.800	*6.800	
	4 stabilizzatori abbassati (dietro)			*9.110	*9.110					*6.800	*6.800	

CAPACITÀ DELLA MACCHINA

ZX220W-7

- Note:
1. I valori nominali sono in base alla norma ISO 10567 : 2007.
 2. La capacità della macchina non supera il 75% del carico di ribaltamento, con la macchina su terreno solido e in piano, o l'87% della capacità idraulica totale.
 3. Il punto di carico è la linea centrale del perno di articolazione della benna sul braccio di penetrazione.
 4. Un asterisco (*) indica il carico limitato dalla capacità idraulica.
 5. Tutti i valori sono con lama posteriore sollevata rispetto all'assale anteriore e lama posteriore abbassata rispetto all'assale posteriore, e valori di posizione ottimale con il cilindro di posizionamento.
 6. 0 m = suolo.

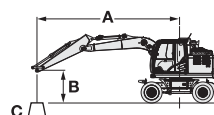

A: Raggio di carico
B: Altezza punto di carico
C: Capacità della macchina

Per le capacità della macchina, sottrarre il peso dell'accessorio e dell'attacco rapido installati dalle capacità di sollevamento.

Per determinare le capacità di sollevamento, applicare le capacità della macchina "Valore nominale laterale valido su 360 gradi di rotazione" dalla tabella e sottrarre il peso dell'accessorio e dell'attacco rapido installati.

Le funzioni opzionali potrebbero influenzare le prestazioni della macchina.











ZX220W-7 BRACCIO CON TRIPLICE ARTICOLAZIONE, BRACCIO 2,41 M, CONTRAPPESO 2.600 KG, CARREGGIATA STANDARD

☒ Valore nominale sulla parte anteriore o posteriore ☒ Valore nominale laterale valido su 360 gradi di rotazione Unità: kg

Altezza punto di carico (m)	Stabilizzazione	Raggio di carico										A sbraccio massimo		
		1,5 m		3,0 m		4,5 m		6,0 m		7,5 m		☒	☒	metri
		☒	☒	☒	☒	☒	☒	☒	☒	☒	☒			
7,5 m	Lama posteriore sollevata (davanti)											*4.960	3.620	5,59
	Lama posteriore abbassata (dietro)											*4.960	4.080	
	Stabilizzatori posteriori abbassati (dietro)											*4.960	4.840	
	Stabilizzatori anteriori e lama posteriore abbassati (dietro)											*4.960	*4.960	
	Lama anteriore e stabilizzatori posteriori abbassati (dietro)											*4.960	*4.960	
	4 stabilizzatori abbassati (dietro)											*4.960	*4.960	
6,0 m	Lama posteriore sollevata (davanti)							5.330	3.340			4.130	2.520	6,86
	Lama posteriore abbassata (dietro)							*6.940	3.760			*4.350	2.860	
	Stabilizzatori posteriori abbassati (dietro)							*6.940	4.440			*4.350	3.410	
	Stabilizzatori anteriori e lama posteriore abbassati (dietro)							*6.940	*5.640			*4.350	*4.350	
	Lama anteriore e stabilizzatori posteriori abbassati (dietro)							*6.940	5.760			*4.350	*4.350	
	4 stabilizzatori abbassati (dietro)							*6.940	6.640			*4.350	*4.350	
4,5 m	Lama posteriore sollevata (davanti)					8.170	5.060	5.340	3.350	3.530	2.110	3.420	2.040	7,62
	Lama posteriore abbassata (dietro)					*8.800	5.720	*7.420	3.780	*5.200	2.410	*4.140	2.330	
	Stabilizzatori posteriori abbassati (dietro)					*8.800	6.810	*7.420	4.460	*5.200	2.900	*4.140	2.810	
	Stabilizzatori anteriori e lama posteriore abbassati (dietro)					*8.800	8.620	*7.420	5.620	*5.200	3.750	*4.140	3.640	
	Lama anteriore e stabilizzatori posteriori abbassati (dietro)					*8.800	*8.800	*7.420	5.730	*5.200	3.840	*4.140	3.720	
	4 stabilizzatori abbassati (dietro)					*8.800	*8.800	*7.420	6.560	*5.200	4.470	*4.140	*4.140	
3,0 m	Lama posteriore sollevata (davanti)					7.950	4.870	5.290	3.310	3.520	2.110	3.090	1.800	8,01
	Lama posteriore abbassata (dietro)					*11.000	5.530	*8.330	3.730	6.690	2.410	*4.150	2.070	
	Stabilizzatori posteriori abbassati (dietro)					*11.000	6.610	8.260	4.410	5.750	2.890	*4.150	2.510	
	Stabilizzatori anteriori e lama posteriore abbassati (dietro)					*11.000	8.390	*8.330	5.570	*7.100	3.740	*4.150	3.290	
	Lama anteriore e stabilizzatori posteriori abbassati (dietro)					*11.000	8.580	*8.330	5.670	6.360	3.830	*4.150	3.360	
	4 stabilizzatori abbassati (dietro)					*11.000	9.930	*8.330	6.480	6.570	4.460	*4.150	3.940	
1,5 m	Lama posteriore sollevata (davanti)			*14.740	8.510	7.860	4.800	5.250	3.260	3.440	2.030	2.970	1.700	8,09
	Lama posteriore abbassata (dietro)			*14.740	9.890	*12.820	5.460	*9.220	3.680	6.600	2.330	*4.340	1.970	
	Stabilizzatori posteriori abbassati (dietro)			*14.740	12.160	*12.820	6.530	8.210	4.360	5.660	2.820	*4.340	2.410	
	Stabilizzatori anteriori e lama posteriore abbassati (dietro)			*14.740	*14.740	*12.820	8.310	*9.220	5.560	7.450	3.660	*4.340	3.170	
	Lama anteriore e stabilizzatori posteriori abbassati (dietro)			*14.740	*14.740	*12.820	8.490	8.910	5.690	6.280	3.750	*4.340	3.240	
	4 stabilizzatori abbassati (dietro)			*14.740	*14.740	*12.820	9.820	9.140	6.490	6.490	4.380	*4.340	3.800	
0 m (Terra)	Lama posteriore sollevata (davanti)	*9.060	*9.060	15.040	8.230	7.810	4.660	5.010	3.040	3.330	1.920	3.040	1.730	7,88
	Lama posteriore abbassata (dietro)	*9.060	*9.060	*18.270	9.590	*13.420	5.310	9.430	3.460	6.480	2.220	*4.760	2.010	
	Stabilizzatori posteriori abbassati (dietro)	*9.060	*9.060	*18.270	11.940	13.130	6.370	8.300	4.130	5.540	2.700	*4.760	2.460	
	Stabilizzatori anteriori e lama posteriore abbassati (dietro)	*9.060	*9.060	*18.270	16.170	*13.420	8.320	*9.700	5.320	7.400	3.540	*4.760	3.240	
	Lama anteriore e stabilizzatori posteriori abbassati (dietro)	*9.060	*9.060	*18.270	16.680	*13.420	8.530	*8.980	5.450	6.160	3.630	*4.760	3.320	
	4 stabilizzatori abbassati (dietro)	*9.060	*9.060	*18.270	*18.270	*13.420	9.860	9.200	6.350	6.370	4.260	*4.760	3.900	
-1,5 m	Lama posteriore sollevata (davanti)	*16.700	*16.700	14.890	7.880	7.560	4.440	4.720	2.780			3.340	1.900	7,34
	Lama posteriore abbassata (dietro)	*16.700	*16.700	*21.750	9.220	*13.580	5.080	9.570	3.190			*5.570	2.210	
	Stabilizzatori posteriori abbassati (dietro)	*16.700	*16.700	*21.750	11.540	13.390	6.140	8.070	3.850			*5.570	2.700	
	Stabilizzatori anteriori e lama posteriore abbassati (dietro)	*16.700	*16.700	*21.750	16.120	*13.580	8.060	*9.870	5.030			*5.570	3.570	
	Lama anteriore e stabilizzatori posteriori abbassati (dietro)	*16.700	*16.700	*21.750	16.670	*13.580	8.270	8.930	5.150			*5.570	3.660	
	4 stabilizzatori abbassati (dietro)	*16.700	*16.700	*21.750	20.640	*13.580	9.830	9.230	6.050			*5.570	4.300	
-3,0 m	Lama posteriore sollevata (davanti)	*29.350	*29.350	14.880	7.880	7.260	4.180	4.540	2.610			4.430	2.550	6,1
	Lama posteriore abbassata (dietro)	*29.350	*29.350	*22.510	9.220	*13.880	4.810	*8.520	3.020			*7.960	2.940	
	Stabilizzatori posteriori abbassati (dietro)	*29.350	*29.350	*22.510	11.540	13.630	5.860	7.870	3.670			7.660	3.590	
	Stabilizzatori anteriori e lama posteriore abbassati (dietro)	*29.350	*29.350	*22.510	16.110	*13.880	7.760	*8.520	4.840			*7.960	4.730	
	Lama anteriore e stabilizzatori posteriori abbassati (dietro)	*29.350	*29.350	*22.510	16.660	*13.880	7.960	*8.520	4.960			*7.960	4.840	
	4 stabilizzatori abbassati (dietro)	*29.350	*29.350	*22.510	20.980	*13.880	9.510	*8.520	5.860			*7.960	5.720	

ZX220W-7 BRACCIO CON TRIPLICE ARTICOLAZIONE, BRACCIO 2,41 M, CONTRAPPESO 2.600 KG, CARREGGIATA AMPIA

 Valore nominale sulla parte anteriore o posteriore  Valore nominale laterale valido su 360 gradi di rotazione Unità: kg

Altezza punto di carico (m)	Stabilizzazione	Raggio di carico										A sbraccio massimo			
		1,5 m		3,0 m		4,5 m		6,0 m		7,5 m				metri	
															
7,5 m	Lama posteriore sollevata (davanti)													*4.960	4.050
	Lama posteriore abbassata (dietro)													*4.960	4.540
	Stabilizzatori posteriori abbassati (dietro)													*4.960	*4.960
	Stabilizzatori anteriori e lama posteriore abbassati (dietro)													*4.960	*4.960
	Lama anteriore e stabilizzatori posteriori abbassati (dietro)													*4.960	*4.960
	4 stabilizzatori abbassati (dietro)													*4.960	*4.960
6,0 m	Lama posteriore sollevata (davanti)							5.360	3.730					4.160	2.830
	Lama posteriore abbassata (dietro)							*6.940	4.170					*4.350	3.190
	Stabilizzatori posteriori abbassati (dietro)							*6.940	4.930					*4.350	3.810
	Stabilizzatori anteriori e lama posteriore abbassati (dietro)							*6.940	6.220					*4.350	*4.350
	Lama anteriore e stabilizzatori posteriori abbassati (dietro)							*6.940	6.350					*4.350	*4.350
	4 stabilizzatori abbassati (dietro)							*6.940	*6.940					*4.350	*4.350
4,5 m	Lama posteriore sollevata (davanti)					*8.210	5.670	*5.370	3.740	3.550	2.390	3.440	2.310		
	Lama posteriore abbassata (dietro)					*8.800	6.370	*7.420	4.180	*5.200	2.700	*4.140	2.610		
	Stabilizzatori posteriori abbassati (dietro)					*8.800	7.590	*7.420	4.950	*5.200	3.240	*4.140	3.140		
	Stabilizzatori anteriori e lama posteriore abbassati (dietro)					*8.800	*8.800	*7.420	6.160	*5.200	4.160	*4.140	4.040		
	Lama anteriore e stabilizzatori posteriori abbassati (dietro)					*8.800	*8.800	*7.420	6.280	*5.200	4.250	*4.140	4.130		
	4 stabilizzatori abbassati (dietro)					*8.800	*8.800	*7.420	7.230	*5.200	4.970	*4.140	*4.140		
3,0 m	Lama posteriore sollevata (davanti)					7.980	5.480	*5.310	3.700	3.550	2.390	3.110	2.050		
	Lama posteriore abbassata (dietro)					*11.000	6.180	*8.330	4.140	6.710	2.700	*4.150	2.340		
	Stabilizzatori posteriori abbassati (dietro)					*11.000	*7.390	8.270	4.900	5.770	3.240	*4.150	2.830		
	Stabilizzatori anteriori e lama posteriore abbassati (dietro)					*11.000	9.270	*8.330	*6.090	*7.100	4.150	*4.150	3.660		
	Lama anteriore e stabilizzatori posteriori abbassati (dietro)					*11.000	9.460	*8.330	6.210	6.400	4.250	*4.150	3.740		
	4 stabilizzatori abbassati (dietro)					*11.000	*11.000	*8.330	7.130	6.620	4.960	*4.150	*4.150		
1,5 m	Lama posteriore sollevata (davanti)			*14.740	9.770	7.900	5.400	5.280	3.650	3.470	2.310	2.990	1.950		
	Lama posteriore abbassata (dietro)			*14.740	11.310	*12.820	6.100	*9.220	4.090	6.630	2.620	*4.340	2.230		
	Stabilizzatori posteriori abbassati (dietro)			*14.740	13.780	*12.820	7.300	8.220	4.850	5.680	3.160	*4.340	2.710		
	Stabilizzatori anteriori e lama posteriore abbassati (dietro)			*14.740	*14.740	*12.820	9.180	*9.220	6.090	*7.470	4.070	*4.340	3.530		
	Lama anteriore e stabilizzatori posteriori abbassati (dietro)			*14.740	*14.740	*12.820	9.370	8.940	6.220	6.320	4.160	*4.340	3.610		
	4 stabilizzatori abbassati (dietro)			*14.740	*14.740	*12.820	10.920	*9.200	7.120	6.540	4.880	*4.340	4.250		
0 m (Terra)	Lama posteriore sollevata (davanti)	*9.060	*9.060	15.090	9.470	7.850	5.260	5.040	3.430	3.350	2.200	3.060	1.990		
	Lama posteriore abbassata (dietro)	*9.060	*9.060	*18.270	10.990	*13.420	5.950	9.450	3.860	6.500	2.510	*4.760	2.280		
	Stabilizzatori posteriori abbassati (dietro)	*9.060	*9.060	*18.270	13.820	13.160	7.170	8.320	4.620	5.550	3.040	*4.760	2.770		
	Stabilizzatori anteriori e lama posteriore abbassati (dietro)	*9.060	*9.060	*18.270	*18.270	*13.420	9.150	*9.700	5.910	7.450	3.950	*4.760	3.620		
	Lama anteriore e stabilizzatori posteriori abbassati (dietro)	*9.060	*9.060	*18.270	*18.270	*13.420	9.370	9.020	6.030	6.190	4.040	*4.760	3.700		
	4 stabilizzatori abbassati (dietro)	*9.060	*9.060	*18.270	*18.270	*13.420	11.010	*9.250	7.080	6.430	4.760	*4.760	4.370		
-1,5 m	Lama posteriore sollevata (davanti)	*16.700	*16.700	14.970	9.110	7.600	5.030	4.750	3.160			3.370	2.190		
	Lama posteriore abbassata (dietro)	*16.700	*16.700	*21.750	10.600	*13.580	5.710	9.600	3.580			*5.570	2.500		
	Stabilizzatori posteriori abbassati (dietro)	*16.700	*16.700	*21.750	13.400	*13.400	6.920	8.090	4.330			*5.570	3.050		
	Stabilizzatori anteriori e lama posteriore abbassati (dietro)	*16.700	*16.700	*21.750	18.810	*13.580	9.060	*9.870	5.610			*5.570	3.990		
	Lama anteriore e stabilizzatori posteriori abbassati (dietro)	*16.700	*16.700	*21.750	19.480	*13.580	9.300	8.980	5.740			*5.570	4.080		
	4 stabilizzatori abbassati (dietro)	*16.700	*16.700	*21.750	*21.750	*13.580	11.160	9.310	6.790			*5.570	4.820		
-3,0 m	Lama posteriore sollevata (davanti)	*29.350	*29.350	14.960	9.100	7.310	4.760	4.570	2.990			4.460	2.920		
	Lama posteriore abbassata (dietro)	*29.350	*29.350	*22.510	10.600	*13.880	5.430	*8.520	3.410			*7.960	3.330		
	Stabilizzatori posteriori abbassati (dietro)	*29.350	*29.350	*22.510	13.390	13.670	6.630	7.900	4.150			7.680	4.050		
	Stabilizzatori anteriori e lama posteriore abbassati (dietro)	*29.350	*29.350	*22.510	18.800	*13.880	8.750	*8.520	5.420			*7.960	5.290		
	Lama anteriore e stabilizzatori posteriori abbassati (dietro)	*29.350	*29.350	*22.510	19.470	*13.880	8.980	*8.520	5.550			*7.960	5.420		
	4 stabilizzatori abbassati (dietro)	*29.350	*29.350	*22.510	*22.510	*13.880	10.820	*8.520	6.600			*7.960	6.430		

CAPACITÀ DELLA MACCHINA

ZX220W-7

- Note:
1. I valori nominali sono in base alla norma ISO 10567 : 2007.
 2. La capacità della macchina non supera il 75% del carico di ribaltamento, con la macchina su terreno solido e in piano, o l'87% della capacità idraulica totale.
 3. Il punto di carico è la linea centrale del perno di articolazione della benna sul braccio di penetrazione.
 4. Un asterisco (*) indica il carico limitato dalla capacità idraulica.
 5. Tutti i valori sono con lama posteriore sollevata rispetto all'assale anteriore e lama posteriore abbassata rispetto all'assale posteriore, e valori di posizione ottimale con il cilindro di posizionamento.
 6. 0 m = suolo.

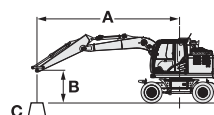

A: Raggio di carico
B: Altezza punto di carico
C: Capacità della macchina

Per le capacità della macchina, sottrarre il peso dell'accessorio e dell'attacco rapido installati dalle capacità di sollevamento.

Per determinare le capacità di sollevamento, applicare le capacità della macchina "Valore nominale laterale valido su 360 gradi di rotazione" dalla tabella e sottrarre il peso dell'accessorio e dell'attacco rapido installati.

Le funzioni opzionali potrebbero influenzare le prestazioni della macchina.

ZX220W-7 BRACCIO CON TRIPLICE ARTICOLAZIONE, BRACCIO 2,41 M, CONTRAPPESO 4.300 KG, CARREGGIATA STANDARD

☒ Valore nominale sulla parte anteriore o posteriore ☒ Valore nominale laterale valido su 360 gradi di rotazione Unità: kg

Altezza punto di carico (m)	Stabilizzazione	Raggio di carico										A sbraccio massimo		
		1,5 m		3,0 m		4,5 m		6,0 m		7,5 m		☒	☒	metri
		☒	☒	☒	☒	☒	☒	☒	☒	☒	☒			
7,5 m	Lama posteriore sollevata (davanti)											*4.960	4.590	5,59
	Lama posteriore abbassata (dietro)											*4.960	*4.960	
	Stabilizzatori posteriori abbassati (dietro)											*4.960	*4.960	
	Stabilizzatori anteriori e lama posteriore abbassati (dietro)											*4.960	*4.960	
	Lama anteriore e stabilizzatori posteriori abbassati (dietro)											*4.960	*4.960	
	4 stabilizzatori abbassati (dietro)											*4.960	*4.960	
6,0 m	Lama posteriore sollevata (davanti)							6.390	4.230			*4.350	3.280	6,86
	Lama posteriore abbassata (dietro)							*6.940	4.700			*4.350	3.660	
	Stabilizzatori posteriori abbassati (dietro)							*6.940	5.450			*4.350	4.270	
	Stabilizzatori anteriori e lama posteriore abbassati (dietro)							*6.940	6.710			*4.350	*4.350	
	Lama anteriore e stabilizzatori posteriori abbassati (dietro)							*6.940	6.830			*4.350	*4.350	
	4 stabilizzatori abbassati (dietro)							*6.940	*6.940			*4.350	*4.350	
4,5 m	Lama posteriore sollevata (davanti)					*8.800	6.330	6.330	4.250	4.360	2.800	*4.140	2.710	7,62
	Lama posteriore abbassata (dietro)					*8.800	7.070	*7.420	4.720	*5.200	3.140	*4.140	3.040	
	Stabilizzatori posteriori abbassati (dietro)					*8.800	8.190	*7.420	5.450	*5.200	3.670	*4.140	3.560	
	Stabilizzatori anteriori e lama posteriore abbassati (dietro)					*8.800	*8.800	*7.420	6.630	*5.200	4.600	*4.140	*4.140	
	Lama anteriore e stabilizzatori posteriori abbassati (dietro)					*8.800	*8.800	*7.420	6.750	*5.200	4.690	*4.140	*4.140	
	4 stabilizzatori abbassati (dietro)					*8.800	*8.800	*7.420	*7.420	*5.200	*5.200	*4.140	*4.140	
3,0 m	Lama posteriore sollevata (davanti)					*9.360	6.140	6.260	4.200	4.350	2.790	3.850	2.440	8,01
	Lama posteriore abbassata (dietro)					*11.000	6.880	*8.330	4.670	*7.100	3.130	*4.150	2.740	
	Stabilizzatori posteriori abbassati (dietro)					*11.000	7.980	*8.330	5.400	6.840	3.660	*4.150	3.230	
	Stabilizzatori anteriori e lama posteriore abbassati (dietro)					*11.000	9.840	*8.330	6.550	*7.100	4.590	*4.150	4.070	
	Lama anteriore e stabilizzatori posteriori abbassati (dietro)					*11.000	10.040	*8.330	6.670	*7.100	4.680	*4.150	*4.150	
	4 stabilizzatori abbassati (dietro)					*11.000	*11.000	*8.330	7.550	*7.100	5.370	*4.150	*4.150	
1,5 m	Lama posteriore sollevata (davanti)			*14.740	10.720	9.270	6.070	6.270	4.150	4.270	2.720	3.730	2.330	8,09
	Lama posteriore abbassata (dietro)			*14.740	12.190	*12.820	6.810	*9.220	4.620	*7.470	3.050	*4.340	2.630	
	Stabilizzatori posteriori abbassati (dietro)			*14.740	14.530	*12.820	7.900	*9.220	5.370	6.770	3.590	*4.340	3.110	
	Stabilizzatori anteriori e lama posteriore abbassati (dietro)			*14.740	*14.740	*12.820	9.750	*9.220	6.560	*7.470	4.510	*4.340	3.940	
	Lama anteriore e stabilizzatori posteriori abbassati (dietro)			*14.740	*14.740	*12.820	9.950	*9.220	6.670	7.370	4.600	*4.340	4.020	
	4 stabilizzatori abbassati (dietro)			*14.740	*14.740	*12.820	*11.380	*9.220	7.530	*7.470	5.290	*4.340	*4.340	
0 m (Terra)	Lama posteriore sollevata (davanti)	*9.060	*9.060	17.900	10.430	*9.270	5.930	6.100	3.940	4.160	2.610	3.820	2.380	7,88
	Lama posteriore abbassata (dietro)	*9.060	*9.060	*18.270	11.990	*13.420	6.660	*9.700	4.400	*7.630	2.940	*4.760	2.690	
	Stabilizzatori posteriori abbassati (dietro)	*9.060	*9.060	*18.270	14.670	*13.420	7.850	*9.470	5.140	6.650	3.470	*4.760	3.180	
	Stabilizzatori anteriori e lama posteriore abbassati (dietro)	*9.060	*9.060	*18.270	*18.270	*13.420	9.780	*9.700	6.430	*7.630	4.390	*4.760	4.040	
	Lama anteriore e stabilizzatori posteriori abbassati (dietro)	*9.060	*9.060	*18.270	*18.270	*13.420	*9.990	*9.700	6.560	7.270	4.480	*4.760	4.130	
	4 stabilizzatori abbassati (dietro)	*9.060	*9.060	*18.270	*18.270	*13.420	*11.470	*9.700	7.540	7.480	5.170	*4.760	*4.760	
-1,5 m	Lama posteriore sollevata (davanti)	*16.700	*16.700	18.050	10.090	9.190	5.710	5.820	3.670			4.200	2.610	7,34
	Lama posteriore abbassata (dietro)	*16.700	*16.700	*21.750	11.630	*13.580	6.430	*9.870	4.130			*5.570	2.950	
	Stabilizzatori posteriori abbassati (dietro)	*16.700	*16.700	*21.750	14.270	*13.580	7.620	9.620	4.860			*5.570	3.490	
	Stabilizzatori anteriori e lama posteriore abbassati (dietro)	*16.700	*16.700	*21.750	19.430	*13.580	9.740	*9.870	6.150			*5.570	4.440	
	Lama anteriore e stabilizzatori posteriori abbassati (dietro)	*16.700	*16.700	*21.750	19.920	*13.580	9.980	*9.870	6.290			*5.570	4.540	
	4 stabilizzatori abbassati (dietro)	*16.700	*16.700	*21.750	*21.750	*13.580	11.720	*9.870	7.280			*5.570	5.250	
-3,0 m	Lama posteriore sollevata (davanti)	*29.350	*29.350	18.040	10.080	8.900	5.450	5.640	3.500			5.510	3.420	6,1
	Lama posteriore abbassata (dietro)	*29.350	*29.350	*22.510	11.620	*13.880	6.160	*8.520	3.960			*7.960	3.870	
	Stabilizzatori posteriori abbassati (dietro)	*29.350	*29.350	*22.510	14.270	*13.880	7.330	*8.520	4.690			*7.960	4.580	
	Stabilizzatori anteriori e lama posteriore abbassati (dietro)	*29.350	*29.350	*22.510	19.420	*13.880	9.440	*8.520	5.970			*7.960	5.830	
	Lama anteriore e stabilizzatori posteriori abbassati (dietro)	*29.350	*29.350	*22.510	20.050	*13.880	9.670	*8.520	6.100			*7.960	5.960	
	4 stabilizzatori abbassati (dietro)	*29.350	*29.350	*22.510	*22.510	*13.880	11.390	*8.520	7.100			*7.960	6.930	

ZX220W-7 BRACCIO CON TRIPLICE ARTICOLAZIONE, BRACCIO 2,41 M, CONTRAPPESO 4.300 KG, CARREGGIATA AMPIA

Valore nominale sulla parte anteriore o posteriore Valore nominale laterale valido su 360 gradi di rotazione Unità: kg

Altezza punto di carico (m)	Stabilizzazione	Raggio di carico										A sbraccio massimo				
		1,5 m		3,0 m		4,5 m		6,0 m		7,5 m				metri		
7,5 m	Lama posteriore sollevata (davanti)													*4.960	*4.960	5,59
	Lama posteriore abbassata (dietro)													*4.960	*4.960	
	Stabilizzatori posteriori abbassati (dietro)													*4.960	*4.960	
	Stabilizzatori anteriori e lama posteriore abbassati (dietro)													*4.960	*4.960	
	Lama anteriore e stabilizzatori posteriori abbassati (dietro)													*4.960	*4.960	
	4 stabilizzatori abbassati (dietro)													*4.960	*4.960	
6,0 m	Lama posteriore sollevata (davanti)							6.420	4.660					*4.350	3.630	6,86
	Lama posteriore abbassata (dietro)							*6.940	5.150					*4.350	4.030	
	Stabilizzatori posteriori abbassati (dietro)							*6.940	5.990					*4.350	*4.350	
	Stabilizzatori anteriori e lama posteriore abbassati (dietro)							*6.940	*6.940					*4.350	*4.350	
	Lama anteriore e stabilizzatori posteriori abbassati (dietro)							*6.940	*6.940					*4.350	*4.350	
	4 stabilizzatori abbassati (dietro)							*6.940	*6.940					*4.350	*4.350	
4,5 m	Lama posteriore sollevata (davanti)					*8.800	7.010	6.350	4.680	4.380	3.110	*4.140	3.020	*4.140	3.350	7,62
	Lama posteriore abbassata (dietro)					*8.800	*7.760	*7.420	5.170	*5.200	3.460	*4.140	3.940	*4.140	3.940	
	Stabilizzatori posteriori abbassati (dietro)					*8.800	*8.800	*7.420	5.940	*5.200	4.050	*4.140	*4.140	*4.140	*4.140	
	Stabilizzatori anteriori e lama posteriore abbassati (dietro)					*8.800	*8.800	*7.420	7.220	*5.200	5.040	*4.140	*4.140	*4.140	*4.140	
	Lama anteriore e stabilizzatori posteriori abbassati (dietro)					*8.800	*8.800	*7.420	7.350	*5.200	5.140	*4.140	*4.140	*4.140	*4.140	
	4 stabilizzatori abbassati (dietro)					*8.800	*8.800	*7.420	*7.420	*5.200	*5.200	*4.140	*4.140	*4.140	*4.140	
3,0 m	Lama posteriore sollevata (davanti)					9.400	6.820	6.290	4.630	4.370	3.100	3.870	2.720	*4.150	3.030	8,01
	Lama posteriore abbassata (dietro)					*11.000	*7.560	*8.330	5.130	*7.100	3.450	*4.150	3.030	*4.150	3.030	
	Stabilizzatori posteriori abbassati (dietro)					*11.000	*8.760	*8.330	5.880	6.860	4.050	*4.150	3.570	*4.150	3.570	
	Stabilizzatori anteriori e lama posteriore abbassati (dietro)					*11.000	10.790	*8.330	7.120	*7.100	5.030	*4.150	*4.150	*4.150	*4.150	
	Lama anteriore e stabilizzatori posteriori abbassati (dietro)					*11.000	*11.000	*8.330	7.260	*7.100	5.130	*4.150	*4.150	*4.150	*4.150	
	4 stabilizzatori abbassati (dietro)					*11.000	*11.000	*8.330	8.250	*7.100	5.910	*4.150	*4.150	*4.150	*4.150	
1,5 m	Lama posteriore sollevata (davanti)			*14.740	*12.070	9.320	6.750	6.300	4.580	4.300	3.030	3.750	2.610	*4.340	2.920	8,09
	Lama posteriore abbassata (dietro)			*14.740	13.590	*12.820	7.480	*9.220	5.070	*7.470	3.370	*4.340	2.920	*4.340	2.920	
	Stabilizzatori posteriori abbassati (dietro)			*14.740	*14.740	*12.820	*8.680	*9.220	5.870	6.790	3.970	*4.340	3.450	*4.340	3.450	
	Stabilizzatori anteriori e lama posteriore abbassati (dietro)			*14.740	*14.740	*12.820	10.690	*9.220	7.110	*7.470	4.950	*4.340	4.340	*4.340	4.340	
	Lama anteriore e stabilizzatori posteriori abbassati (dietro)			*14.740	*14.740	*12.820	*10.900	*9.220	7.240	*7.390	5.050	*4.340	*4.340	*4.340	*4.340	
	4 stabilizzatori abbassati (dietro)			*14.740	*14.740	*12.820	12.550	*9.220	8.210	*7.470	5.830	*4.340	*4.340	*4.340	*4.340	
0 m (Terra)	Lama posteriore sollevata (davanti)	*9.060	*9.060	*17.970	11.850	9.300	6.600	6.130	4.360	4.180	2.920	3.840	2.670	*4.760	2.990	7,88
	Lama posteriore abbassata (dietro)	*9.060	*9.060	*18.270	13.590	*13.420	7.380	*9.700	4.850	*7.630	3.260	*4.760	2.990	*4.760	2.990	
	Stabilizzatori posteriori abbassati (dietro)	*9.060	*9.060	*18.270	16.450	*13.420	8.750	9.490	5.680	6.660	3.850	*4.760	3.540	*4.760	3.540	
	Stabilizzatori anteriori e lama posteriore abbassati (dietro)	*9.060	*9.060	*18.270	*18.270	*13.420	10.780	*9.700	7.070	*7.630	4.840	*4.760	4.450	*4.760	4.450	
	Lama anteriore e stabilizzatori posteriori abbassati (dietro)	*9.060	*9.060	*18.270	*18.270	*13.420	10.980	*9.700	7.210	7.300	4.940	*4.760	4.550	*4.760	4.550	
	4 stabilizzatori abbassati (dietro)	*9.060	*9.060	*18.270	*18.270	*13.420	12.620	*9.700	8.290	7.530	5.720	*4.760	*4.760	*4.760	*4.760	
-1,5 m	Lama posteriore sollevata (davanti)	*16.700	*16.700	18.130	11.490	9.240	6.370	5.850	4.090			4.220	2.920	*5.570	3.280	7,34
	Lama posteriore abbassata (dietro)	*16.700	*16.700	*21.750	13.210	*13.580	7.140	*9.870	4.570			*5.570	3.880	*5.570	3.880	
	Stabilizzatori posteriori abbassati (dietro)	*16.700	*16.700	*21.750	16.400	*13.580	8.500	9.640	5.400			*5.570	4.900	*5.570	4.900	
	Stabilizzatori anteriori e lama posteriore abbassati (dietro)	*16.700	*16.700	*21.750	21.660	*13.580	10.860	*9.870	6.800			*5.570	5.000	*5.570	5.000	
	Lama anteriore e stabilizzatori posteriori abbassati (dietro)	*16.700	*16.700	*21.750	*21.750	*13.580	11.120	*9.870	6.950			*5.570	6.600	*5.570	6.600	
	4 stabilizzatori abbassati (dietro)	*16.700	*16.700	*21.750	*21.750	*13.580	*12.890	*9.870	8.080			*5.570	7.710	*5.570	7.710	
-3,0 m	Lama posteriore sollevata (davanti)	*29.350	*29.350	18.120	11.480	8.940	6.100	5.670	3.920			5.540	3.830	*7.960	4.300	6,1
	Lama posteriore abbassata (dietro)	*29.350	*29.350	*22.510	13.210	*13.880	6.870	*8.520	4.400			*7.960	5.100	*7.960	5.100	
	Stabilizzatori posteriori abbassati (dietro)	*29.350	*29.350	*22.510	16.390	*13.880	8.210	*8.520	5.220			*7.960	6.450	*7.960	6.450	
	Stabilizzatori anteriori e lama posteriore abbassati (dietro)	*29.350	*29.350	*22.510	22.480	*13.880	10.550	*8.520	6.610			*7.960	6.600	*7.960	6.600	
	Lama anteriore e stabilizzatori posteriori abbassati (dietro)	*29.350	*29.350	*22.510	*22.510	*13.880	10.810	*8.520	6.760			*7.960	7.710	*7.960	7.710	
	4 stabilizzatori abbassati (dietro)	*29.350	*29.350	*22.510	*22.510	*13.880	12.850	*8.520	7.910			*7.960	8.910	*7.960	8.910	

CAPACITÀ DELLA MACCHINA

ZX220W-7

- Note:
1. I valori nominali sono in base alla norma ISO 10567 : 2007.
 2. La capacità della macchina non supera il 75% del carico di ribaltamento, con la macchina su terreno solido e in piano, o l'87% della capacità idraulica totale.
 3. Il punto di carico è la linea centrale del perno di articolazione della benna sul braccio di penetrazione.
 4. Un asterisco (*) indica il carico limitato dalla capacità idraulica.
 5. Tutti i valori sono con lama posteriore sollevata rispetto all'assale anteriore e lama posteriore abbassata rispetto all'assale posteriore, e valori di posizione ottimale con il cilindro di posizionamento.
 6. 0 m = suolo.

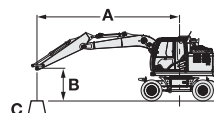

A: Raggio di carico
B: Altezza punto di carico
C: Capacità della macchina

Per le capacità della macchina, sottrarre il peso dell'accessorio e dell'attacco rapido installati dalle capacità di sollevamento.

Per determinare le capacità di sollevamento, applicare le capacità della macchina "Valore nominale laterale valido su 360 gradi di rotazione" dalla tabella e sottrarre il peso dell'accessorio e dell'attacco rapido installati.

Le funzioni opzionali potrebbero influenzare le prestazioni della macchina.













ZX220W-7 BRACCIO CON TRIPLICE ARTICOLAZIONE, BRACCIO 2,41 M, CONTRAPPESO 5.000 KG, CARREGGIATA STANDARD

Valore nominale sulla parte anteriore o posteriore Valore nominale laterale valido su 360 gradi di rotazione Unità: kg

Altezza punto di carico (m)	Stabilizzazione	Raggio di carico										A sbraccio massimo				
		1,5 m		3,0 m		4,5 m		6,0 m		7,5 m		metri				
7,5 m	Lama posteriore sollevata (davanti)													*4.960	*4.960	5,59
	Lama posteriore abbassata (dietro)													*4.960	*4.960	
	Stabilizzatori posteriori abbassati (dietro)													*4.960	*4.960	
	Stabilizzatori anteriori e lama posteriore abbassati (dietro)													*4.960	*4.960	
	Lama anteriore e stabilizzatori posteriori abbassati (dietro)													*4.960	*4.960	
	4 stabilizzatori abbassati (dietro)													*4.960	*4.960	
6,0 m	Lama posteriore sollevata (davanti)							6.810	4.600					*4.350	3.590	6,86
	Lama posteriore abbassata (dietro)							*6.940	5.090					*4.350	3.990	
	Stabilizzatori posteriori abbassati (dietro)							*6.940	5.860					*4.350	*4.350	
	Stabilizzatori anteriori e lama posteriore abbassati (dietro)							*6.940	*6.940					*4.350	*4.350	
	Lama anteriore e stabilizzatori posteriori abbassati (dietro)							*6.940	*6.940					*4.350	*4.350	
	4 stabilizzatori abbassati (dietro)							*6.940	*6.940					*4.350	*4.350	
4,5 m	Lama posteriore sollevata (davanti)					*8.800	6.850	6.740	4.610	4.700	3.080			*4.140	2.990	7,62
	Lama posteriore abbassata (dietro)					*8.800	*7.600	*7.420	5.100	*5.200	3.430			*4.140	3.330	
	Stabilizzatori posteriori abbassati (dietro)					*8.800	8.730	*7.420	5.830	*5.200	3.990			*4.140	3.880	
	Stabilizzatori anteriori e lama posteriore abbassati (dietro)					*8.800	*8.800	*7.420	7.050	*5.200	4.940			*4.140	*4.140	
	Lama anteriore e stabilizzatori posteriori abbassati (dietro)					*8.800	*8.800	*7.420	7.170	*5.200	5.040			*4.140	*4.140	
	4 stabilizzatori abbassati (dietro)					*8.800	*8.800	*7.420	*7.420	*5.200	*5.200			*4.140	*4.140	
3,0 m	Lama posteriore sollevata (davanti)					9.940	6.670	6.660	4.570	4.690	3.080			*4.150	2.700	8,01
	Lama posteriore abbassata (dietro)					*11.000	7.410	*8.330	5.060	*7.100	3.430			*4.150	3.020	
	Stabilizzatori posteriori abbassati (dietro)					*11.000	8.520	*8.330	5.770	*7.100	3.980			*4.150	3.520	
	Stabilizzatori anteriori e lama posteriore abbassati (dietro)					*11.000	10.430	*8.330	6.960	*7.100	4.930			*4.150	*4.150	
	Lama anteriore e stabilizzatori posteriori abbassati (dietro)					*11.000	10.640	*8.330	7.080	*7.100	5.030			*4.150	*4.150	
	4 stabilizzatori abbassati (dietro)					*11.000	*11.000	*8.330	7.980	*7.100	5.740			*4.150	*4.150	
1,5 m	Lama posteriore sollevata (davanti)			*14.740	11.590	9.860	6.600	6.660	4.520	4.610	3.000			4.040	2.590	8,09
	Lama posteriore abbassata (dietro)			*14.740	13.050	*12.820	7.340	*9.220	5.010	*7.470	3.350			*4.340	2.910	
	Stabilizzatori posteriori abbassati (dietro)			*14.740	*14.740	*12.820	8.430	*9.220	5.790	7.220	3.900			*4.340	3.400	
	Stabilizzatori anteriori e lama posteriore abbassati (dietro)			*14.740	*14.740	*12.820	10.340	*9.220	6.950	*7.470	4.850			*4.340	4.260	
	Lama anteriore e stabilizzatori posteriori abbassati (dietro)			*14.740	*14.740	*12.820	10.540	*9.220	7.070	*7.470	4.950			*4.340	*4.340	
	4 stabilizzatori abbassati (dietro)			*14.740	*14.740	*12.820	12.020	*9.220	7.950	*7.470	5.660			*4.340	*4.340	
0 m (Terra)	Lama posteriore sollevata (davanti)	*9.060	*9.060	*18.270	11.330	9.890	6.450	6.550	4.300	4.500	2.890			4.140	2.650	7,88
	Lama posteriore abbassata (dietro)	*9.060	*9.060	*18.270	12.980	*13.420	7.220	*9.700	4.790	*7.630	3.240			*4.760	2.970	
	Stabilizzatori posteriori abbassati (dietro)	*9.060	*9.060	*18.270	15.510	*13.420	8.460	*9.700	5.560	7.110	3.790			*4.760	3.480	
	Stabilizzatori anteriori e lama posteriore abbassati (dietro)	*9.060	*9.060	*18.270	*18.270	*13.420	10.420	*9.700	6.880	*7.630	4.740			*4.760	4.370	
	Lama anteriore e stabilizzatori posteriori abbassati (dietro)	*9.060	*9.060	*18.270	*18.270	*13.420	10.630	*9.700	7.030	*7.630	4.840			*4.760	4.460	
	4 stabilizzatori abbassati (dietro)	*9.060	*9.060	*18.270	*18.270	*13.420	12.100	*9.700	8.010	*7.630	*5.540			*4.760	*4.760	
-1,5 m	Lama posteriore sollevata (davanti)	*16.700	*16.700	19.350	10.990	9.870	6.230	6.280	4.040					4.550	2.900	7,34
	Lama posteriore abbassata (dietro)	*16.700	*16.700	*21.750	12.620	*13.580	6.990	*9.870	4.520					*5.570	3.250	
	Stabilizzatori posteriori abbassati (dietro)	*16.700	*16.700	*21.750	15.400	*13.580	8.220	*9.870	5.280					*5.570	3.820	
	Stabilizzatori anteriori e lama posteriore abbassati (dietro)	*16.700	*16.700	*21.750	20.510	*13.580	10.440	*9.870	6.620					*5.570	4.800	
	Lama anteriore e stabilizzatori posteriori abbassati (dietro)	*16.700	*16.700	*21.750	21.000	*13.580	10.680	*9.870	6.760					*5.570	4.900	
	4 stabilizzatori abbassati (dietro)	*16.700	*16.700	*21.750	*21.750	*13.580	*12.300	*9.870	7.780					*5.570	*5.570	
-3,0 m	Lama posteriore sollevata (davanti)	*29.350	*29.350	19.340	10.980	9.570	5.970	6.090	3.870					5.950	3.780	6,1
	Lama posteriore abbassata (dietro)	*29.350	*29.350	*22.510	12.610	*13.880	6.720	*8.520	4.350					*7.960	4.250	
	Stabilizzatori posteriori abbassati (dietro)	*29.350	*29.350	*22.510	15.390	*13.880	7.940	*8.520	5.110					*7.960	4.990	
	Stabilizzatori anteriori e lama posteriore abbassati (dietro)	*29.350	*29.350	*22.510	20.780	*13.880	10.130	*8.520	6.440					*7.960	6.290	
	Lama anteriore e stabilizzatori posteriori abbassati (dietro)	*29.350	*29.350	*22.510	21.440	*13.880	10.370	*8.520	6.570					*7.960	6.420	
	4 stabilizzatori abbassati (dietro)	*29.350	*29.350	*22.510	*22.510	*13.880	12.170	*8.520	7.600					*7.960	7.420	

ZX220W-7 BRACCIO CON TRIPLICE ARTICOLAZIONE, BRACCIO 2,41 M, CONTRAPPESO 5.000 KG, CARREGGIATA AMPIA

 Valore nominale sulla parte anteriore o posteriore  Valore nominale laterale valido su 360 gradi di rotazione Unità: kg

Altezza punto di carico (m)	Stabilizzazione	Raggio di carico										A sbraccio massimo																	
		1,5 m		3,0 m		4,5 m		6,0 m		7,5 m				metri															
																													
7,5 m	Lama posteriore sollevata (davanti)																*4.960	*4.960	5,59										
	Lama posteriore abbassata (dietro)																*4.960	*4.960											
	Stabilizzatori posteriori abbassati (dietro)																*4.960	*4.960											
	Stabilizzatori anteriori e lama posteriore abbassati (dietro)																*4.960	*4.960											
	Lama anteriore e stabilizzatori posteriori abbassati (dietro)																*4.960	*4.960											
	4 stabilizzatori abbassati (dietro)																*4.960	*4.960											
6,0 m	Lama posteriore sollevata (davanti)								6.840	5.050							*4.350	*3.960	6,86										
	Lama posteriore abbassata (dietro)								*6.940	5.560							*4.350	*4.350											
	Stabilizzatori posteriori abbassati (dietro)								*6.940	6.400							*4.350	*4.350											
	Stabilizzatori anteriori e lama posteriore abbassati (dietro)								*6.940	*6.940							*4.350	*4.350											
	Lama anteriore e stabilizzatori posteriori abbassati (dietro)								*6.940	*6.940							*4.350	*4.350											
	4 stabilizzatori abbassati (dietro)								*6.940	*6.940							*4.350	*4.350											
4,5 m	Lama posteriore sollevata (davanti)																*8.800	7.540	6.760	5.060	4.720	3.410	*4.140	3.310	7,62				
	Lama posteriore abbassata (dietro)																*8.800	*8.280	*7.420	5.540	*5.200	3.770	*4.140	3.660					
	Stabilizzatori posteriori abbassati (dietro)																*8.800	*8.800	*7.420	6.340	*5.200	4.380	*4.140	*4.140					
	Stabilizzatori anteriori e lama posteriore abbassati (dietro)																*8.800	*8.800	*7.420	*7.420	*5.200	*5.200	*4.140	*4.140					
	Lama anteriore e stabilizzatori posteriori abbassati (dietro)																*8.800	*8.800	*7.420	*7.420	*5.200	*5.200	*4.140	*4.140					
	4 stabilizzatori abbassati (dietro)																*8.800	*8.800	*7.420	*7.420	*5.200	*5.200	*4.140	*4.140					
3,0 m	Lama posteriore sollevata (davanti)																										8,01		
	Lama posteriore abbassata (dietro)																												
	Stabilizzatori posteriori abbassati (dietro)																												
	Stabilizzatori anteriori e lama posteriore abbassati (dietro)																												
	Lama anteriore e stabilizzatori posteriori abbassati (dietro)																												
	4 stabilizzatori abbassati (dietro)																												
1,5 m	Lama posteriore sollevata (davanti)																											8,09	
	Lama posteriore abbassata (dietro)																												
	Stabilizzatori posteriori abbassati (dietro)																												
	Stabilizzatori anteriori e lama posteriore abbassati (dietro)																												
	Lama anteriore e stabilizzatori posteriori abbassati (dietro)																												
	4 stabilizzatori abbassati (dietro)																												
0 m (Terra)	Lama posteriore sollevata (davanti)																											7,88	
	Lama posteriore abbassata (dietro)																												
	Stabilizzatori posteriori abbassati (dietro)																												
	Stabilizzatori anteriori e lama posteriore abbassati (dietro)																												
	Lama anteriore e stabilizzatori posteriori abbassati (dietro)																												
	4 stabilizzatori abbassati (dietro)																												
-1,5 m	Lama posteriore sollevata (davanti)																											7,34	
	Lama posteriore abbassata (dietro)																												
	Stabilizzatori posteriori abbassati (dietro)																												
	Stabilizzatori anteriori e lama posteriore abbassati (dietro)																												
	Lama anteriore e stabilizzatori posteriori abbassati (dietro)																												
	4 stabilizzatori abbassati (dietro)																												
-3,0 m	Lama posteriore sollevata (davanti)																											6,1	
	Lama posteriore abbassata (dietro)																												
	Stabilizzatori posteriori abbassati (dietro)																												
	Stabilizzatori anteriori e lama posteriore abbassati (dietro)																												
	Lama anteriore e stabilizzatori posteriori abbassati (dietro)																												
	4 stabilizzatori abbassati (dietro)																												

CAPACITÀ DELLA MACCHINA

ZX220W-7

- Note:
1. I valori nominali sono in base alla norma ISO 10567 : 2007.
 2. La capacità della macchina non supera il 75% del carico di ribaltamento, con la macchina su terreno solido e in piano, o l'87% della capacità idraulica totale.
 3. Il punto di carico è la linea centrale del perno di articolazione della benna sul braccio di penetrazione.
 4. Un asterisco (*) indica il carico limitato dalla capacità idraulica.
 5. Tutti i valori sono con lama posteriore sollevata rispetto all'assale anteriore e lama posteriore abbassata rispetto all'assale posteriore, e valori di posizione ottimale con il cilindro di posizionamento.
 6. 0 m = suolo.

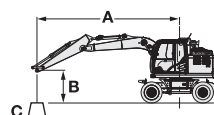

A: Raggio di carico
B: Altezza punto di carico
C: Capacità della macchina

Per le capacità della macchina, sottrarre il peso dell'accessorio e dell'attacco rapido installati dalle capacità di sollevamento.

Per determinare le capacità di sollevamento, applicare le capacità della macchina "Valore nominale laterale valido su 360 gradi di rotazione" dalla tabella e sottrarre il peso dell'accessorio e dell'attacco rapido installati.

Le funzioni opzionali potrebbero influenzare le prestazioni della macchina.













ZX220W-7 BRACCIO CON TRIPLICE ARTICOLAZIONE, BRACCIO 2,61 M, CONTRAPPESO 2.600 KG, CARREGGIATA STANDARD

☒ Valore nominale sulla parte anteriore o posteriore ☒ Valore nominale laterale valido su 360 gradi di rotazione Unità: kg

Altezza punto di carico (m)	Stabilizzazione	Raggio di carico										A sbraccio massimo		
		1,5 m		3,0 m		4,5 m		6,0 m		7,5 m		☒	☒	metri
		☒	☒	☒	☒	☒	☒	☒	☒	☒	☒			
7,5 m	Lama posteriore sollevata (davanti)											*4.480	3.340	5,87
	Lama posteriore abbassata (dietro)											*4.480	3.770	
	Stabilizzatori posteriori abbassati (dietro)											*4.480	4.470	
	Stabilizzatori anteriori e lama posteriore abbassati (dietro)											*4.480	*4.480	
	Lama anteriore e stabilizzatori posteriori abbassati (dietro)											*4.480	*4.480	
	4 stabilizzatori abbassati (dietro)											*4.480	*4.480	
6,0 m	Lama posteriore sollevata (davanti)							5.380	3.380			3.920	2.370	7,09
	Lama posteriore abbassata (dietro)							*6.670	3.800			*3.960	2.700	
	Stabilizzatori posteriori abbassati (dietro)							*6.670	4.490			*3.960	3.230	
	Stabilizzatori anteriori e lama posteriore abbassati (dietro)							*6.670	5.670			*3.960	*3.960	
	Lama anteriore e stabilizzatori posteriori abbassati (dietro)							*6.670	5.790			*3.960	*3.960	
	4 stabilizzatori abbassati (dietro)							*6.670	6.640			*3.960	*3.960	
4,5 m	Lama posteriore sollevata (davanti)					8.180	5.060	5.330	3.340	3.570	2.150	3.270	1.940	7,82
	Lama posteriore abbassata (dietro)					*8.440	5.730	*7.200	3.770	*5.750	2.450	*3.780	2.220	
	Stabilizzatori posteriori abbassati (dietro)					*8.440	6.820	*7.200	4.450	*5.750	2.940	*3.780	2.680	
	Stabilizzatori anteriori e lama posteriore abbassati (dietro)					*8.440	*8.440	*7.200	5.610	*5.750	3.790	*3.780	3.480	
	Lama anteriore e stabilizzatori posteriori abbassati (dietro)					*8.440	*8.440	*7.200	5.720	*5.750	3.870	*3.780	3.560	
	4 stabilizzatori abbassati (dietro)					*8.440	*8.440	*7.200	6.550	*5.750	4.510	*3.780	*3.780	
3,0 m	Lama posteriore sollevata (davanti)					7.940	4.860	*5.260	3.290	3.560	2.140	2.960	1.710	8,2
	Lama posteriore abbassata (dietro)					*10.650	5.520	*8.130	3.710	*6.710	2.440	*3.780	1.980	
	Stabilizzatori posteriori abbassati (dietro)					*10.650	6.600	*8.130	4.390	5.770	2.920	*3.780	2.410	
	Stabilizzatori anteriori e lama posteriore abbassati (dietro)					*10.650	8.380	*8.130	*5.540	*6.960	3.780	*3.780	3.150	
	Lama anteriore e stabilizzatori posteriori abbassati (dietro)					*10.650	8.570	*8.130	5.650	6.380	3.860	*3.780	3.230	
	4 stabilizzatori abbassati (dietro)					*10.650	9.910	*8.130	6.460	6.590	4.490	*3.780	3.780	
1,5 m	Lama posteriore sollevata (davanti)			*14.600	8.450	7.830	4.760	5.270	3.270	3.470	2.060	2.850	1.620	8,28
	Lama posteriore abbassata (dietro)			*14.600	9.830	*12.580	5.410	*9.070	3.690	6.620	2.360	*3.950	1.880	
	Stabilizzatori posteriori abbassati (dietro)			*14.600	12.100	*12.580	6.490	8.170	4.370	5.690	2.840	*3.950	2.300	
	Stabilizzatori anteriori e lama posteriore abbassati (dietro)			*14.600	*14.600	*12.580	8.270	*9.070	5.530	*7.360	3.690	*3.950	3.040	
	Lama anteriore e stabilizzatori posteriori abbassati (dietro)			*14.600	*14.600	*12.580	8.450	*8.870	5.650	6.300	3.780	*3.950	3.110	
	4 stabilizzatori abbassati (dietro)			*14.600	*14.600	*12.580	9.780	*9.070	6.440	6.510	4.410	*3.950	3.660	
0 m (Terra)	Lama posteriore sollevata (davanti)	*8.830	*8.830	*15.010	8.260	7.820	4.660	5.070	3.090	3.340	1.940	2.910	1.640	8,08
	Lama posteriore abbassata (dietro)	*8.830	*8.830	*17.810	9.620	*13.340	5.310	*9.380	3.500	6.490	2.230	*4.310	1.910	
	Stabilizzatori posteriori abbassati (dietro)	*8.830	*8.830	*17.810	11.980	13.060	6.380	8.250	4.180	5.550	2.720	*4.310	2.350	
	Stabilizzatori anteriori e lama posteriore abbassati (dietro)	*8.830	*8.830	*17.810	16.130	*13.340	8.330	*9.620	5.370	7.410	3.560	*4.310	3.110	
	Lama anteriore e stabilizzatori posteriori abbassati (dietro)	*8.830	*8.830	*17.810	16.640	*13.340	*8.460	8.920	5.490	6.170	3.650	*4.310	3.180	
	4 stabilizzatori abbassati (dietro)	*8.830	*8.830	*17.810	*17.810	*13.340	9.840	9.140	6.360	6.380	4.280	*4.310	3.740	
-1,5 m	Lama posteriore sollevata (davanti)	*15.570	*15.570	14.870	7.860	7.550	4.420	4.760	2.800	3.220	1.820	3.180	1.800	7,56
	Lama posteriore abbassata (dietro)	*15.570	*15.570	*21.380	9.200	*13.490	5.060	9.590	3.210	*5.910	2.120	*5.000	2.090	
	Stabilizzatori posteriori abbassati (dietro)	*15.570	*15.570	*21.380	11.520	*13.290	6.120	8.090	3.880	5.420	2.600	*5.000	2.570	
	Stabilizzatori anteriori e lama posteriore abbassati (dietro)	*15.570	*15.570	*21.380	16.100	*13.490	8.050	*9.780	5.060	*5.910	3.440	*5.000	3.400	
	Lama anteriore e stabilizzatori posteriori abbassati (dietro)	*15.570	*15.570	*21.380	16.650	*13.490	8.260	8.960	5.180	*5.910	3.520	*5.000	3.480	
	4 stabilizzatori abbassati (dietro)	*15.570	*15.570	*21.380	20.480	*13.490	9.820	9.250	6.090	*5.910	4.150	*5.000	4.100	
-3,0 m	Lama posteriore sollevata (davanti)	*26.430	*26.430	14.800	7.810	7.300	4.210	4.530	2.600			4.060	2.320	6,43
	Lama posteriore abbassata (dietro)	*26.430	*26.430	*22.280	9.150	*13.940	4.840	*9.060	3.010			*6.820	2.690	
	Stabilizzatori posteriori abbassati (dietro)	*26.430	*26.430	*22.280	11.460	13.660	5.890	7.870	3.670			*6.820	3.280	
	Stabilizzatori anteriori e lama posteriore abbassati (dietro)	*26.430	*26.430	*22.280	16.030	*13.940	7.800	*9.060	4.840			*6.820	4.340	
	Lama anteriore e stabilizzatori posteriori abbassati (dietro)	*26.430	*26.430	*22.280	16.580	*13.940	8.010	8.740	4.960			*6.820	4.440	
	4 stabilizzatori abbassati (dietro)	*26.430	*26.430	*22.280	20.900	*13.940	9.560	9.030	5.860			*6.820	5.250	

ZX220W-7 BRACCIO CON TRIPLICE ARTICOLAZIONE, BRACCIO 2,61 M, CONTRAPPESO 2.600 KG, CARREGGIATA AMPIA

 Valore nominale sulla parte anteriore o posteriore  Valore nominale laterale valido su 360 gradi di rotazione Unità: kg

Altezza punto di carico (m)	Stabilizzazione	Raggio di carico										A sbraccio massimo				
		1,5 m		3,0 m		4,5 m		6,0 m		7,5 m				metri		
																
7,5 m	Lama posteriore sollevata (davanti)													*4.480	3.740	5,87
	Lama posteriore abbassata (dietro)													*4.480	4.190	
	Stabilizzatori posteriori abbassati (dietro)													*4.480	*4.480	
	Stabilizzatori anteriori e lama posteriore abbassati (dietro)													*4.480	*4.480	
	Lama anteriore e stabilizzatori posteriori abbassati (dietro)													*4.480	*4.480	
	4 stabilizzatori abbassati (dietro)													*4.480	*4.480	
6,0 m	Lama posteriore sollevata (davanti)							5.410	3.770					3.940	2.680	7,09
	Lama posteriore abbassata (dietro)							*6.670	4.210					*3.960	3.020	
	Stabilizzatori posteriori abbassati (dietro)							*6.670	4.980					*3.960	3.610	
	Stabilizzatori anteriori e lama posteriore abbassati (dietro)							*6.670	6.230					*3.960	*3.960	
	Lama anteriore e stabilizzatori posteriori abbassati (dietro)							*6.670	6.350					*3.960	*3.960	
	4 stabilizzatori abbassati (dietro)							*6.670	*6.670					*3.960	*3.960	
4,5 m	Lama posteriore sollevata (davanti)					*8.220	5.670	*5.350	3.730	3.590	2.430	3.290	2.200	*3.780	2.490	7,82
	Lama posteriore abbassata (dietro)					*8.440	6.380	*7.200	4.170	*5.750	2.740	*3.780	2.490	*3.780	3.000	
	Stabilizzatori posteriori abbassati (dietro)					*8.440	7.600	*7.200	4.940	*5.750	3.280	*3.780	3.000	*3.780	*3.780	
	Stabilizzatori anteriori e lama posteriore abbassati (dietro)					*8.440	*8.440	*7.200	6.150	*5.750	4.200	*3.780	*3.780	*3.780	*3.780	
	Lama anteriore e stabilizzatori posteriori abbassati (dietro)					*8.440	*8.440	*7.200	6.270	*5.750	4.290	*3.780	*3.780	*3.780	*3.780	
	4 stabilizzatori abbassati (dietro)					*8.440	*8.440	*7.200	*7.200	*5.750	5.010	*3.780	*3.780	*3.780	*3.780	
3,0 m	Lama posteriore sollevata (davanti)					7.970	5.470	5.290	3.680	3.580	2.420	2.980	1.960	*3.780	2.230	8,2
	Lama posteriore abbassata (dietro)					*10.650	6.160	*8.130	4.120	6.720	2.730	*3.780	2.230	*3.780	2.230	
	Stabilizzatori posteriori abbassati (dietro)					*10.650	7.370	*8.130	4.880	5.790	3.270	*3.780	2.710	*3.780	2.710	
	Stabilizzatori anteriori e lama posteriore abbassati (dietro)					*10.650	9.260	*8.130	6.070	*6.960	4.180	*3.780	3.510	*3.780	3.510	
	Lama anteriore e stabilizzatori posteriori abbassati (dietro)					*10.650	9.460	*8.130	6.180	6.420	4.280	*3.780	3.590	*3.780	3.590	
	4 stabilizzatori abbassati (dietro)					*10.650	*10.650	*8.130	7.110	6.640	*4.990	*3.780	*3.780	*3.780	*3.780	
1,5 m	Lama posteriore sollevata (davanti)			*14.600	9.710	7.860	5.360	5.300	3.660	3.490	2.330	2.870	1.870	*3.950	2.130	8,28
	Lama posteriore abbassata (dietro)			*14.600	11.240	*12.580	6.060	*9.070	4.100	6.640	2.650	*3.950	2.130	*3.950	2.130	
	Stabilizzatori posteriori abbassati (dietro)			*14.600	13.730	*12.580	*7.260	*8.190	4.860	5.700	3.190	*3.950	2.600	*3.950	2.600	
	Stabilizzatori anteriori e lama posteriore abbassati (dietro)			*14.600	*14.600	*12.580	9.140	*9.070	6.050	*7.360	4.100	*3.950	3.390	*3.950	3.390	
	Lama anteriore e stabilizzatori posteriori abbassati (dietro)			*14.600	*14.600	*12.580	9.330	8.910	6.170	6.330	4.190	*3.950	3.470	*3.950	3.470	
	4 stabilizzatori abbassati (dietro)			*14.600	*14.600	*12.580	10.880	*9.070	7.070	6.560	4.910	*3.950	*3.950	*3.950	*3.950	
0 m (Terra)	Lama posteriore sollevata (davanti)	*8.830	*8.830	15.050	9.500	7.860	5.260	5.090	3.470	3.360	2.210	2.930	1.890	*4.310	2.170	8,08
	Lama posteriore abbassata (dietro)	*8.830	*8.830	*17.810	11.020	*13.340	5.950	9.400	3.910	6.510	2.520	*4.310	2.170	*4.310	2.170	
	Stabilizzatori posteriori abbassati (dietro)	*8.830	*8.830	*17.810	13.870	13.080	7.180	8.270	4.670	5.570	3.060	*4.310	2.650	*4.310	2.650	
	Stabilizzatori anteriori e lama posteriore abbassati (dietro)	*8.830	*8.830	*17.810	*17.810	*13.340	*9.140	*9.620	5.940	7.460	3.970	*4.310	3.470	*4.310	3.470	
	Lama anteriore e stabilizzatori posteriori abbassati (dietro)	*8.830	*8.830	*17.810	*17.810	*13.340	9.350	8.950	*6.070	6.210	4.060	*4.310	3.550	*4.310	3.550	
	4 stabilizzatori abbassati (dietro)	*8.830	*8.830	*17.810	*17.810	*13.340	10.940	9.190	*7.060	6.440	4.780	*4.310	4.190	*4.310	4.190	
-1,5 m	Lama posteriore sollevata (davanti)	*15.570	*15.570	14.950	9.090	7.590	5.010	4.780	3.180	3.240	2.100	3.210	2.070	*5.000	2.380	7,56
	Lama posteriore abbassata (dietro)	*15.570	*15.570	*21.380	10.580	*13.490	5.700	9.620	3.610	*5.910	2.410	*5.000	2.380	*5.000	2.380	
	Stabilizzatori posteriori abbassati (dietro)	*15.570	*15.570	*21.380	13.380	*13.310	6.910	8.120	4.360	5.440	2.940	*5.000	2.900	*5.000	2.900	
	Stabilizzatori anteriori e lama posteriore abbassati (dietro)	*15.570	*15.570	*21.380	18.790	*13.490	9.050	*9.780	5.650	*5.910	3.840	*5.000	3.800	*5.000	3.800	
	Lama anteriore e stabilizzatori posteriori abbassati (dietro)	*15.570	*15.570	*21.380	19.270	*13.490	9.280	9.010	5.780	*5.910	3.940	*5.000	3.890	*5.000	3.890	
	4 stabilizzatori abbassati (dietro)	*15.570	*15.570	*21.380	*21.380	*13.490	11.150	9.320	6.820	*5.910	4.650	*5.000	4.600	*5.000	4.600	
-3,0 m	Lama posteriore sollevata (davanti)	*26.430	*26.430	14.880	9.030	7.350	4.790	4.560	2.980			4.090	2.660	*6.820	3.040	6,43
	Lama posteriore abbassata (dietro)	*26.430	*26.430	*22.280	10.520	*13.940	5.470	*9.060	3.400			*6.820	3.040	*6.820	3.040	
	Stabilizzatori posteriori abbassati (dietro)	*26.430	*26.430	*22.280	13.320	13.700	6.670	7.900	4.140			*6.820	3.710	*6.820	3.710	
	Stabilizzatori anteriori e lama posteriore abbassati (dietro)	*26.430	*26.430	*22.280	18.720	*13.940	8.790	*9.060	5.420			*6.820	4.850	*6.820	4.850	
	Lama anteriore e stabilizzatori posteriori abbassati (dietro)	*26.430	*26.430	*22.280	19.380	*13.940	9.030	8.790	5.550			*6.820	4.970	*6.820	4.970	
	4 stabilizzatori abbassati (dietro)	*26.430	*26.430	*22.280	*22.280	*13.940	10.870	*9.060	6.590			*6.820	5.900	*6.820	5.900	

CAPACITÀ DELLA MACCHINA

ZX220W-7

- Note:
1. I valori nominali sono in base alla norma ISO 10567 : 2007.
 2. La capacità della macchina non supera il 75% del carico di ribaltamento, con la macchina su terreno solido e in piano, o l'87% della capacità idraulica totale.
 3. Il punto di carico è la linea centrale del perno di articolazione della benna sul braccio di penetrazione.
 4. Un asterisco (*) indica il carico limitato dalla capacità idraulica.
 5. Tutti i valori sono con lama posteriore sollevata rispetto all'assale anteriore e lama posteriore abbassata rispetto all'assale posteriore, e valori di posizione ottimale con il cilindro di posizionamento.
 6. 0 m = suolo.

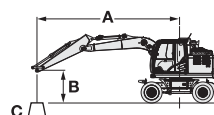

A: Raggio di carico
B: Altezza punto di carico
C: Capacità della macchina

Per le capacità della macchina, sottrarre il peso dell'accessorio e dell'attacco rapido installati dalle capacità di sollevamento.

Per determinare le capacità di sollevamento, applicare le capacità della macchina "Valore nominale laterale valido su 360 gradi di rotazione" dalla tabella e sottrarre il peso dell'accessorio e dell'attacco rapido installati.

Le funzioni opzionali potrebbero influenzare le prestazioni della macchina.

ZX220W-7 BRACCIO CON TRIPLICE ARTICOLAZIONE, BRACCIO 2,61 M, CONTRAPPESO 4.300 KG, CARREGGIATA STANDARD

☒ Valore nominale sulla parte anteriore o posteriore ☒ Valore nominale laterale valido su 360 gradi di rotazione Unità: kg

Altezza punto di carico (m)	Stabilizzazione	Raggio di carico										A sbraccio massimo		
		1,5 m		3,0 m		4,5 m		6,0 m		7,5 m		☒	☒	metri
		☒	☒	☒	☒	☒	☒	☒	☒	☒	☒			
7,5 m	Lama posteriore sollevata (davanti)											*4.480	4.250	5,87
	Lama posteriore abbassata (dietro)											*4.480	*4.480	
	Stabilizzatori posteriori abbassati (dietro)											*4.480	*4.480	
	Stabilizzatori anteriori e lama posteriore abbassati (dietro)											*4.480	*4.480	
	Lama anteriore e stabilizzatori posteriori abbassati (dietro)											*4.480	*4.480	
	4 stabilizzatori abbassati (dietro)											*4.480	*4.480	
6,0 m	Lama posteriore sollevata (davanti)							6.400	4.270			*3.960	3.110	7,09
	Lama posteriore abbassata (dietro)							*6.670	4.750			*3.960	3.470	
	Stabilizzatori posteriori abbassati (dietro)							*6.670	5.490			*3.960	*3.960	
	Stabilizzatori anteriori e lama posteriore abbassati (dietro)							*6.670	*6.670			*3.960	*3.960	
	Lama anteriore e stabilizzatori posteriori abbassati (dietro)							*6.670	*6.670			*3.960	*3.960	
	4 stabilizzatori abbassati (dietro)							*6.670	*6.670			*3.960	*3.960	
4,5 m	Lama posteriore sollevata (davanti)					*8.440	6.330	6.320	4.240	4.390	2.830	*3.780	2.590	7,82
	Lama posteriore abbassata (dietro)					*8.440	7.080	*7.200	4.710	*5.750	3.170	*3.780	2.910	
	Stabilizzatori posteriori abbassati (dietro)					*8.440	8.200	*7.200	5.440	*5.750	3.710	*3.780	3.410	
	Stabilizzatori anteriori e lama posteriore abbassati (dietro)					*8.440	*8.440	*7.200	6.620	*5.750	4.630	*3.780	*3.780	
	Lama anteriore e stabilizzatori posteriori abbassati (dietro)					*8.440	*8.440	*7.200	6.740	*5.750	4.720	*3.780	*3.780	
	4 stabilizzatori abbassati (dietro)					*8.440	*8.440	*7.200	*7.200	*5.750	5.410	*3.780	*3.780	
3,0 m	Lama posteriore sollevata (davanti)					9.350	6.130	6.240	4.180	4.380	2.820	3.710	2.330	8,2
	Lama posteriore abbassata (dietro)					*10.650	6.870	*8.130	4.650	*6.960	3.160	*3.780	2.630	
	Stabilizzatori posteriori abbassati (dietro)					*10.650	7.960	*8.130	5.370	*6.840	3.700	*3.780	3.100	
	Stabilizzatori anteriori e lama posteriore abbassati (dietro)					*10.650	9.830	*8.130	6.530	*6.960	4.610	*3.780	*3.780	
	Lama anteriore e stabilizzatori posteriori abbassati (dietro)					*10.650	10.030	*8.130	6.650	*6.960	4.710	*3.780	*3.780	
	4 stabilizzatori abbassati (dietro)					*10.650	*10.650	*8.130	7.530	*6.960	5.390	*3.780	*3.780	
1,5 m	Lama posteriore sollevata (davanti)			*14.600	10.650	9.230	6.030	6.220	4.160	4.300	2.740	3.590	2.240	8,28
	Lama posteriore abbassata (dietro)			*14.600	12.130	*12.580	6.770	*9.070	4.630	*7.360	3.080	*3.950	2.530	
	Stabilizzatori posteriori abbassati (dietro)			*14.600	14.440	*12.580	7.860	*9.070	*5.360	6.780	3.610	*3.950	2.990	
	Stabilizzatori anteriori e lama posteriore abbassati (dietro)			*14.600	*14.600	*12.580	9.710	*9.070	6.510	*7.360	4.530	*3.950	3.790	
	Lama anteriore e stabilizzatori posteriori abbassati (dietro)			*14.600	*14.600	*12.580	*9.910	*9.070	6.630	*7.320	*4.620	*3.950	3.870	
	4 stabilizzatori abbassati (dietro)			*14.600	*14.600	*12.580	11.340	*9.070	7.490	*7.360	5.310	*3.950	*3.950	
0 m (Terra)	Lama posteriore sollevata (davanti)	*8.830	*8.830	17.800	10.460	9.250	5.930	6.130	3.980	4.170	2.620	3.670	2.270	8,08
	Lama posteriore abbassata (dietro)	*8.830	*8.830	*17.810	12.020	*13.340	6.670	*9.620	4.450	*7.570	2.960	*4.310	2.570	
	Stabilizzatori posteriori abbassati (dietro)	*8.830	*8.830	*17.810	14.410	*13.340	7.860	9.420	5.190	6.660	3.490	*4.310	3.050	
	Stabilizzatori anteriori e lama posteriore abbassati (dietro)	*8.830	*8.830	*17.810	*17.810	*13.340	9.760	*9.620	6.450	*7.570	4.410	*4.310	3.880	
	Lama anteriore e stabilizzatori posteriori abbassati (dietro)	*8.830	*8.830	*17.810	*17.810	*13.340	9.980	*9.620	6.580	7.280	4.500	*4.310	3.960	
	4 stabilizzatori abbassati (dietro)	*8.830	*8.830	*17.810	*17.810	*13.340	*11.410	*9.620	7.510	7.490	5.180	*4.310	*4.310	
-1,5 m	Lama posteriore sollevata (davanti)	*15.570	*15.570	18.030	10.060	9.180	5.690	5.860	3.700	4.050	2.510	4.010	2.480	7,56
	Lama posteriore abbassata (dietro)	*15.570	*15.570	*21.380	11.610	*13.490	6.420	*9.780	4.160	*5.910	2.840	*5.000	2.810	
	Stabilizzatori posteriori abbassati (dietro)	*15.570	*15.570	*21.380	14.260	*13.490	7.600	9.640	4.890	*5.910	3.370	*5.000	3.330	
	Stabilizzatori anteriori e lama posteriore abbassati (dietro)	*15.570	*15.570	*21.380	19.240	*13.490	9.730	*9.780	6.190	*5.910	4.290	*5.000	4.240	
	Lama anteriore e stabilizzatori posteriori abbassati (dietro)	*15.570	*15.570	*21.380	19.800	*13.490	9.960	*9.780	6.320	*5.910	4.380	*5.000	4.330	
	4 stabilizzatori abbassati (dietro)	*15.570	*15.570	*21.380	*21.380	*13.490	11.700	*9.780	7.300	*5.910	5.070	*5.000	*5.000	
-3,0 m	Lama posteriore sollevata (davanti)	*26.430	*26.430	17.960	10.010	8.940	5.480	5.630	3.500			5.070	3.140	6,43
	Lama posteriore abbassata (dietro)	*26.430	*26.430	*22.280	11.550	*13.940	6.200	*9.060	3.950			*6.820	3.560	
	Stabilizzatori posteriori abbassati (dietro)	*26.430	*26.430	*22.280	14.190	*13.940	7.370	*9.060	4.680			*6.820	4.210	
	Stabilizzatori anteriori e lama posteriore abbassati (dietro)	*26.430	*26.430	*22.280	19.340	*13.940	9.480	*9.060	5.960			*6.820	5.370	
	Lama anteriore e stabilizzatori posteriori abbassati (dietro)	*26.430	*26.430	*22.280	19.960	*13.940	9.720	*9.060	6.100			*6.820	5.490	
	4 stabilizzatori abbassati (dietro)	*26.430	*26.430	*22.280	*22.280	*13.940	11.440	*9.060	7.090			*6.820	6.370	

ZX220W-7 BRACCIO CON TRIPLICE ARTICOLAZIONE, BRACCIO 2,61 M, CONTRAPPESO 4.300 KG, CARREGGIATA AMPIA

📏 Valore nominale sulla parte anteriore o posteriore 📏 Valore nominale laterale valido su 360 gradi di rotazione Unità: kg

Altezza punto di carico (m)	Stabilizzazione	Raggio di carico										A sbraccio massimo		
		1,5 m		3,0 m		4,5 m		6,0 m		7,5 m		📏	📏	metri
		📏	📏	📏	📏	📏	📏	📏	📏	📏	📏			
7,5 m	Lama posteriore sollevata (davanti)											*4.480	*4.480	5,87
	Lama posteriore abbassata (dietro)											*4.480	*4.480	
	Stabilizzatori posteriori abbassati (dietro)											*4.480	*4.480	
	Stabilizzatori anteriori e lama posteriore abbassati (dietro)											*4.480	*4.480	
	Lama anteriore e stabilizzatori posteriori abbassati (dietro)											*4.480	*4.480	
	4 stabilizzatori abbassati (dietro)											*4.480	*4.480	
6,0 m	Lama posteriore sollevata (davanti)							6.430	4.710			*3.960	3.440	7,09
	Lama posteriore abbassata (dietro)							*6.670	5.200			*3.960	3.820	
	Stabilizzatori posteriori abbassati (dietro)							*6.670	6.000			*3.960	*3.960	
	Stabilizzatori anteriori e lama posteriore abbassati (dietro)							*6.670	*6.670			*3.960	*3.960	
	Lama anteriore e stabilizzatori posteriori abbassati (dietro)							*6.670	*6.670			*3.960	*3.960	
	4 stabilizzatori abbassati (dietro)							*6.670	*6.670			*3.960	*3.960	
4,5 m	Lama posteriore sollevata (davanti)					*8.440	7.020	6.350	4.670	4.410	3.140	*3.780	2.880	7,82
	Lama posteriore abbassata (dietro)					*8.440	*7.760	*7.200	5.160	*5.750	3.490	*3.780	3.210	
	Stabilizzatori posteriori abbassati (dietro)					*8.440	*8.440	*7.200	5.930	*5.750	4.090	*3.780	3.770	
	Stabilizzatori anteriori e lama posteriore abbassati (dietro)					*8.440	*8.440	*7.200	*7.200	*5.750	5.070	*3.780	*3.780	
	Lama anteriore e stabilizzatori posteriori abbassati (dietro)					*8.440	*8.440	*7.200	*7.200	*5.750	5.180	*3.780	*3.780	
	4 stabilizzatori abbassati (dietro)					*8.440	*8.440	*7.200	*7.200	*5.750	*5.750	*3.780	*3.780	
3,0 m	Lama posteriore sollevata (davanti)					9.390	6.810	*6.260	4.610	4.400	3.130	3.720	2.610	8,2
	Lama posteriore abbassata (dietro)					*10.650	7.540	*8.130	5.100	*6.960	3.480	*3.780	2.910	
	Stabilizzatori posteriori abbassati (dietro)					*10.650	8.750	*8.130	5.860	*6.860	4.080	*3.780	3.430	
	Stabilizzatori anteriori e lama posteriore abbassati (dietro)					*10.650	*10.650	*8.130	7.100	*6.960	5.060	*3.780	*3.780	
	Lama anteriore e stabilizzatori posteriori abbassati (dietro)					*10.650	*10.650	*8.130	7.230	*6.960	5.160	*3.780	*3.780	
	4 stabilizzatori abbassati (dietro)					*10.650	*10.650	*8.130	*8.130	*6.960	5.930	*3.780	*3.780	
1,5 m	Lama posteriore sollevata (davanti)			*14.600	12.020	9.280	6.710	6.250	4.600	4.320	3.050	3.600	2.510	8,28
	Lama posteriore abbassata (dietro)			*14.600	13.540	*12.580	7.450	*9.070	5.090	*7.360	3.400	*3.950	2.810	
	Stabilizzatori posteriori abbassati (dietro)			*14.600	*14.600	*12.580	8.640	*9.070	5.850	6.800	3.990	*3.950	3.320	
	Stabilizzatori anteriori e lama posteriore abbassati (dietro)			*14.600	*14.600	*12.580	10.650	*9.070	7.070	*7.360	4.970	*3.950	*3.950	
	Lama anteriore e stabilizzatori posteriori abbassati (dietro)			*14.600	*14.600	*12.580	10.860	*9.070	7.190	7.350	5.080	*3.950	*3.950	
	4 stabilizzatori abbassati (dietro)			*14.600	*14.600	*12.580	*12.500	*9.070	8.170	*7.360	5.850	*3.950	*3.950	
0 m (Terra)	Lama posteriore sollevata (davanti)	*8.830	*8.830	*17.810	11.880	9.290	6.600	6.160	4.410	4.190	2.930	3.690	2.550	8,08
	Lama posteriore abbassata (dietro)	*8.830	*8.830	*17.810	13.630	*13.340	7.390	*9.620	4.900	*7.570	3.280	*4.310	2.860	
	Stabilizzatori posteriori abbassati (dietro)	*8.830	*8.830	*17.810	16.380	*13.340	8.600	*9.430	5.720	6.680	3.870	*4.310	3.390	
	Stabilizzatori anteriori e lama posteriore abbassati (dietro)	*8.830	*8.830	*17.810	*17.810	*13.340	10.710	*9.620	*7.060	*7.570	4.850	*4.310	4.280	
	Lama anteriore e stabilizzatori posteriori abbassati (dietro)	*8.830	*8.830	*17.810	*17.810	*13.340	*10.930	*9.620	7.190	7.310	4.950	*4.310	*4.310	
	4 stabilizzatori abbassati (dietro)	*8.830	*8.830	*17.810	*17.810	*13.340	12.550	*9.620	8.250	7.540	5.730	*4.310	*4.310	
-1,5 m	Lama posteriore sollevata (davanti)	*15.570	*15.570	18.110	11.470	9.220	6.360	5.880	4.120	4.070	2.820	4.030	2.780	7,56
	Lama posteriore abbassata (dietro)	*15.570	*15.570	*21.380	13.190	*13.490	7.130	*9.780	4.600	*5.910	3.160	*5.000	3.120	
	Stabilizzatori posteriori abbassati (dietro)	*15.570	*15.570	*21.380	16.380	*13.490	8.480	9.660	5.430	*5.910	3.760	*5.000	3.700	
	Stabilizzatori anteriori e lama posteriore abbassati (dietro)	*15.570	*15.570	*21.380	*21.380	*13.490	10.850	*9.780	6.820	*5.910	4.730	*5.000	4.680	
	Lama anteriore e stabilizzatori posteriori abbassati (dietro)	*15.570	*15.570	*21.380	*21.380	*13.490	11.110	*9.780	6.970	*5.910	4.830	*5.000	4.780	
	4 stabilizzatori abbassati (dietro)	*15.570	*15.570	*21.380	*21.380	*13.490	*12.800	*9.780	8.100	*5.910	5.610	*5.000	*5.000	
-3,0 m	Lama posteriore sollevata (davanti)	*26.430	*26.430	18.050	11.410	8.980	6.140	5.660	3.910			5.100	3.520	6,43
	Lama posteriore abbassata (dietro)	*26.430	*26.430	*22.280	13.130	*13.940	6.900	*9.060	4.390			*6.820	3.950	
	Stabilizzatori posteriori abbassati (dietro)	*26.430	*26.430	*22.280	16.310	*13.940	8.250	*9.060	5.210			*6.820	4.690	
	Stabilizzatori anteriori e lama posteriore abbassati (dietro)	*26.430	*26.430	*22.280	*22.260	*13.940	10.590	*9.060	6.610			*6.820	5.940	
	Lama anteriore e stabilizzatori posteriori abbassati (dietro)	*26.430	*26.430	*22.280	*22.280	*13.940	10.850	*9.060	6.750			*6.820	6.070	
	4 stabilizzatori abbassati (dietro)	*26.430	*26.430	*22.280	*22.280	*13.940	12.890	*9.060	7.900			*6.820	*6.820	

CAPACITÀ DELLA MACCHINA

ZX220W-7

- Note:
1. I valori nominali sono in base alla norma ISO 10567 : 2007.
 2. La capacità della macchina non supera il 75% del carico di ribaltamento, con la macchina su terreno solido e in piano, o l'87% della capacità idraulica totale.
 3. Il punto di carico è la linea centrale del perno di articolazione della benna sul braccio di penetrazione.
 4. Un asterisco (*) indica il carico limitato dalla capacità idraulica.
 5. Tutti i valori sono con lama posteriore sollevata rispetto all'assale anteriore e lama posteriore abbassata rispetto all'assale posteriore, e valori di posizione ottimale con il cilindro di posizionamento.
 6. 0 m = suolo.

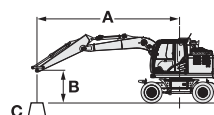

A: Raggio di carico
B: Altezza punto di carico
C: Capacità della macchina

Per le capacità della macchina, sottrarre il peso dell'accessorio e dell'attacco rapido installati dalle capacità di sollevamento.

Per determinare le capacità di sollevamento, applicare le capacità della macchina "Valore nominale laterale valido su 360 gradi di rotazione" dalla tabella e sottrarre il peso dell'accessorio e dell'attacco rapido installati.

Le funzioni opzionali potrebbero influenzare le prestazioni della macchina.













ZX220W-7 BRACCIO CON TRIPLICE ARTICOLAZIONE, BRACCIO 2,61 M, CONTRAPPESO 5.000 KG, CARREGGIATA STANDARD

Valore nominale sulla parte anteriore o posteriore Valore nominale laterale valido su 360 gradi di rotazione Unità: kg

Altezza punto di carico (m)	Stabilizzazione	Raggio di carico										A sbraccio massimo		
		1,5 m		3,0 m		4,5 m		6,0 m		7,5 m		*4.480	*4.480	metri
7,5 m	Lama posteriore sollevata (davanti)											*4.480	*4.480	5,87
	Lama posteriore abbassata (dietro)											*4.480	*4.480	
	Stabilizzatori posteriori abbassati (dietro)											*4.480	*4.480	
	Stabilizzatori anteriori e lama posteriore abbassati (dietro)											*4.480	*4.480	
	Lama anteriore e stabilizzatori posteriori abbassati (dietro)											*4.480	*4.480	
	4 stabilizzatori abbassati (dietro)											*4.480	*4.480	
6,0 m	Lama posteriore sollevata (davanti)							*6.670	4.640			*3.960	3.410	7,09
	Lama posteriore abbassata (dietro)							*6.670	5.130			*3.960	3.790	
	Stabilizzatori posteriori abbassati (dietro)							*6.670	5.880			*3.960	*3.960	
	Stabilizzatori anteriori e lama posteriore abbassati (dietro)							*6.670	*6.670			*3.960	*3.960	
	Lama anteriore e stabilizzatori posteriori abbassati (dietro)							*6.670	*6.670			*3.960	*3.960	
	4 stabilizzatori abbassati (dietro)							*6.670	*6.670			*3.960	*3.960	
4,5 m	Lama posteriore sollevata (davanti)					*8.440	6.850	6.730	4.600	4.730	3.120	*3.780	2.860	7,82
	Lama posteriore abbassata (dietro)					*8.440	*7.610	*7.200	5.090	*5.750	3.470	*3.780	3.190	
	Stabilizzatori posteriori abbassati (dietro)					*8.440	*8.440	*7.200	5.820	*5.750	4.020	*3.780	3.710	
	Stabilizzatori anteriori e lama posteriore abbassati (dietro)					*8.440	*8.440	*7.200	7.040	*5.750	4.970	*3.780	*3.780	
	Lama anteriore e stabilizzatori posteriori abbassati (dietro)					*8.440	*8.440	*7.200	7.160	*5.750	5.070	*3.780	*3.780	
	4 stabilizzatori abbassati (dietro)					*8.440	*8.440	*7.200	*7.200	*5.750	*5.750	*3.780	*3.780	
3,0 m	Lama posteriore sollevata (davanti)					9.930	6.650	6.640	4.550	4.720	3.110	*3.780	2.590	8,2
	Lama posteriore abbassata (dietro)					*10.650	7.390	*8.130	5.040	*6.960	3.460	*3.780	2.900	
	Stabilizzatori posteriori abbassati (dietro)					*10.650	*8.500	*8.130	5.740	*6.960	4.010	*3.780	3.390	
	Stabilizzatori anteriori e lama posteriore abbassati (dietro)					*10.650	10.420	*8.130	*6.940	*6.960	4.960	*3.780	*3.780	
	Lama anteriore e stabilizzatori posteriori abbassati (dietro)					*10.650	10.630	*8.130	*7.060	*6.960	5.050	*3.780	*3.780	
	4 stabilizzatori abbassati (dietro)					*10.650	*10.650	*8.130	7.970	*6.960	5.760	*3.780	*3.780	
1,5 m	Lama posteriore sollevata (davanti)			*14.600	11.560	9.820	6.550	6.610	4.530	4.630	3.030	3.890	2.490	8,28
	Lama posteriore abbassata (dietro)			*14.600	12.990	*12.580	7.300	*9.070	5.020	*7.360	3.370	*3.950	2.790	
	Stabilizzatori posteriori abbassati (dietro)			*14.600	*14.600	*12.580	*8.400	*9.070	*5.740	7.200	3.930	*3.950	3.270	
	Stabilizzatori anteriori e lama posteriore abbassati (dietro)			*14.600	*14.600	*12.580	10.300	*9.070	6.910	*7.360	4.870	*3.950	*3.950	
	Lama anteriore e stabilizzatori posteriori abbassati (dietro)			*14.600	*14.600	*12.580	10.500	*9.070	7.030	*7.360	4.970	*3.950	*3.950	
	4 stabilizzatori abbassati (dietro)			*14.600	*14.600	*12.580	11.970	*9.070	7.910	*7.360	5.680	*3.950	*3.950	
0 m (Terra)	Lama posteriore sollevata (davanti)	*8.830	*8.830	*17.810	11.360	9.860	6.450	6.560	4.350	4.510	2.910	3.980	2.530	8,08
	Lama posteriore abbassata (dietro)	*8.830	*8.830	*17.810	13.010	*13.340	7.220	*9.620	4.830	*7.570	3.250	*4.310	2.850	
	Stabilizzatori posteriori abbassati (dietro)	*8.830	*8.830	*17.810	*15.460	*13.340	*8.460	*9.620	5.600	7.120	3.800	*4.310	3.340	
	Stabilizzatori anteriori e lama posteriore abbassati (dietro)	*8.830	*8.830	*17.810	*17.810	*13.340	10.360	*9.620	6.880	*7.570	4.750	*4.310	4.200	
	Lama anteriore e stabilizzatori posteriori abbassati (dietro)	*8.830	*8.830	*17.810	*17.810	*13.340	10.560	*9.620	7.020	*7.570	4.850	*4.310	4.280	
	4 stabilizzatori abbassati (dietro)	*8.830	*8.830	*17.810	*17.810	*13.340	*12.030	*9.620	7.980	*7.570	5.550	*4.310	*4.310	
-1,5 m	Lama posteriore sollevata (davanti)	*15.570	*15.570	*19.180	10.970	9.850	6.210	6.310	4.060	4.390	2.790	4.350	2.760	7,56
	Lama posteriore abbassata (dietro)	*15.570	*15.570	*21.380	12.600	*13.490	6.970	*9.780	4.540	*5.910	3.140	*5.000	3.100	
	Stabilizzatori posteriori abbassati (dietro)	*15.570	*15.570	*21.380	15.380	*13.490	8.210	*9.780	5.310	*5.910	3.690	*5.000	3.650	
	Stabilizzatori anteriori e lama posteriore abbassati (dietro)	*15.570	*15.570	*21.380	20.360	*13.490	10.420	*9.780	6.640	*5.910	4.640	*5.000	4.580	
	Lama anteriore e stabilizzatori posteriori abbassati (dietro)	*15.570	*15.570	*21.380	20.860	*13.490	10.670	*9.780	6.780	*5.910	4.730	*5.000	4.680	
	4 stabilizzatori abbassati (dietro)	*15.570	*15.570	*21.380	*21.380	*13.490	12.240	*9.780	7.800	*5.910	5.440	*5.000	*5.000	
-3,0 m	Lama posteriore sollevata (davanti)	*26.430	*26.430	19.270	10.910	9.610	6.000	6.090	3.860			5.490	3.480	6,43
	Lama posteriore abbassata (dietro)	*26.430	*26.430	*22.280	12.540	*13.940	6.750	*9.060	4.340			*6.820	3.910	
	Stabilizzatori posteriori abbassati (dietro)	*26.430	*26.430	*22.280	15.320	*13.940	7.980	*9.060	5.100			*6.820	4.600	
	Stabilizzatori anteriori e lama posteriore abbassati (dietro)	*26.430	*26.430	*22.280	20.700	*13.940	10.180	*9.060	6.430			*6.820	5.790	
	Lama anteriore e stabilizzatori posteriori abbassati (dietro)	*26.430	*26.430	*22.280	21.360	*13.940	10.420	*9.060	6.570			*6.820	5.920	
	4 stabilizzatori abbassati (dietro)	*26.430	*26.430	*22.280	*22.280	*13.940	12.200	*9.060	7.600			*6.820	*6.820	

ZX220W-7 BRACCIO CON TRIPLICE ARTICOLAZIONE, BRACCIO 2,61 M, CONTRAPPESO 5.000 KG, CARREGGIATA AMPIA

 Valore nominale sulla parte anteriore o posteriore  Valore nominale laterale valido su 360 gradi di rotazione Unità: kg

Altezza punto di carico (m)	Stabilizzazione	Raggio di carico										A sbraccio massimo		
		1,5 m		3,0 m		4,5 m		6,0 m		7,5 m				metri
														
7,5 m	Lama posteriore sollevata (davanti)											*4.480	*4.480	5,87
	Lama posteriore abbassata (dietro)											*4.480	*4.480	
	Stabilizzatori posteriori abbassati (dietro)											*4.480	*4.480	
	Stabilizzatori anteriori e lama posteriore abbassati (dietro)											*4.480	*4.480	
	Lama anteriore e stabilizzatori posteriori abbassati (dietro)											*4.480	*4.480	
	4 stabilizzatori abbassati (dietro)											*4.480	*4.480	
6,0 m	Lama posteriore sollevata (davanti)							*6.670	5.090			*3.960	3.760	7,09
	Lama posteriore abbassata (dietro)							*6.670	5.590			*3.960	*3.960	
	Stabilizzatori posteriori abbassati (dietro)							*6.670	6.410			*3.960	*3.960	
	Stabilizzatori anteriori e lama posteriore abbassati (dietro)							*6.670	*6.670			*3.960	*3.960	
	Lama anteriore e stabilizzatori posteriori abbassati (dietro)							*6.670	*6.670			*3.960	*3.960	
	4 stabilizzatori abbassati (dietro)							*6.670	*6.670			*3.960	*3.960	
4,5 m	Lama posteriore sollevata (davanti)					*8.440	7.540	6.750	5.050	4.750	3.440	*3.780	3.170	7,82
	Lama posteriore abbassata (dietro)					*8.440	*8.290	*7.200	5.530	*5.750	3.800	*3.780	3.510	
	Stabilizzatori posteriori abbassati (dietro)					*8.440	*8.440	*7.200	6.330	*5.750	4.420	*3.780	*3.780	
	Stabilizzatori anteriori e lama posteriore abbassati (dietro)					*8.440	*8.440	*7.200	*7.200	*5.750	5.430	*3.780	*3.780	
	Lama anteriore e stabilizzatori posteriori abbassati (dietro)					*8.440	*8.440	*7.200	*7.200	*5.750	5.540	*3.780	*3.780	
	4 stabilizzatori abbassati (dietro)					*8.440	*8.440	*7.200	*7.200	*5.750	*5.750	*3.780	*3.780	
3,0 m	Lama posteriore sollevata (davanti)					9.970	7.340	6.660	5.000	4.740	3.430	*3.780	2.870	8,2
	Lama posteriore abbassata (dietro)					*10.650	8.070	*8.130	5.460	*6.960	3.790	*3.780	3.190	
	Stabilizzatori posteriori abbassati (dietro)					*10.650	9.310	*8.130	6.240	*6.960	4.400	*3.780	3.730	
	Stabilizzatori anteriori e lama posteriore abbassati (dietro)					*10.650	*10.650	*8.130	7.530	*6.960	5.420	*3.780	*3.780	
	Lama anteriore e stabilizzatori posteriori abbassati (dietro)					*10.650	*10.650	*8.130	7.660	*6.960	5.520	*3.780	*3.780	
	4 stabilizzatori abbassati (dietro)					*10.650	*10.650	*8.130	*8.130	*6.960	6.320	*3.780	*3.780	
1,5 m	Lama posteriore sollevata (davanti)			*14.600	12.870	9.850	7.250	6.640	4.980	4.660	3.350	3.910	2.770	8,28
	Lama posteriore abbassata (dietro)			*14.600	14.440	*12.580	7.960	*9.070	5.460	*7.360	3.710	*3.950	3.080	
	Stabilizzatori posteriori abbassati (dietro)			*14.600	*14.600	*12.580	9.200	*9.070	6.230	7.220	4.320	*3.950	3.610	
	Stabilizzatori anteriori e lama posteriore abbassati (dietro)			*14.600	*14.600	*12.580	11.260	*9.070	7.490	*7.360	5.330	*3.950	*3.950	
	Lama anteriore e stabilizzatori posteriori abbassati (dietro)			*14.600	*14.600	*12.580	11.480	*9.070	7.610	*7.360	*5.440	*3.950	*3.950	
	4 stabilizzatori abbassati (dietro)			*14.600	*14.600	*12.580	*12.580	*9.070	8.610	*7.360	6.240	*3.950	*3.950	
0 m (Terra)	Lama posteriore sollevata (davanti)	*8.830	*8.830	*17.810	12.860	9.910	7.160	6.590	4.790	4.540	3.230	4.000	2.820	8,08
	Lama posteriore abbassata (dietro)	*8.830	*8.830	*17.810	14.420	*13.340	7.980	*9.620	5.290	*7.570	3.590	*4.310	3.150	
	Stabilizzatori posteriori abbassati (dietro)	*8.830	*8.830	*17.810	17.450	*13.340	9.200	*9.620	6.140	*7.130	4.200	*4.310	3.700	
	Stabilizzatori anteriori e lama posteriore abbassati (dietro)	*8.830	*8.830	*17.810	*17.810	*13.340	11.320	*9.620	7.510	*7.570	5.210	*4.310	*4.310	
	Lama anteriore e stabilizzatori posteriori abbassati (dietro)	*8.830	*8.830	*17.810	*17.810	*13.340	11.540	*9.620	7.660	*7.570	*5.320	*4.310	*4.310	
	4 stabilizzatori abbassati (dietro)	*8.830	*8.830	*17.810	*17.810	*13.340	13.150	*9.620	8.670	*7.570	6.120	*4.310	*4.310	
-1,5 m	Lama posteriore sollevata (davanti)	*15.570	*15.570	19.250	12.450	9.890	6.910	6.340	4.510	4.420	3.110	4.370	3.080	7,56
	Lama posteriore abbassata (dietro)	*15.570	*15.570	*21.380	14.270	*13.490	7.720	*9.780	5.010	*5.910	3.470	*5.000	3.430	
	Stabilizzatori posteriori abbassati (dietro)	*15.570	*15.570	*21.380	17.620	*13.490	9.130	*9.780	5.870	*5.910	4.080	*5.000	4.030	
	Stabilizzatori anteriori e lama posteriore abbassati (dietro)	*15.570	*15.570	*21.380	*21.380	*13.490	11.590	*9.780	7.300	*5.910	5.100	*5.000	*5.000	
	Lama anteriore e stabilizzatori posteriori abbassati (dietro)	*15.570	*15.570	*21.380	*21.380	*13.490	*11.770	*9.780	7.460	*5.910	5.200	*5.000	*5.000	
	4 stabilizzatori abbassati (dietro)	*15.570	*15.570	*21.380	*21.380	*13.490	13.350	*9.780	8.640	*5.910	*5.910	*5.000	*5.000	
-3,0 m	Lama posteriore sollevata (davanti)	*26.430	*26.430	19.350	12.390	9.650	6.690	6.120	4.300			5.510	3.880	6,43
	Lama posteriore abbassata (dietro)	*26.430	*26.430	*22.280	14.210	*13.940	7.490	*9.060	4.800			*6.820	4.330	
	Stabilizzatori posteriori abbassati (dietro)	*26.430	*26.430	*22.280	17.550	*13.940	8.900	*9.060	5.650			*6.820	5.090	
	Stabilizzatori anteriori e lama posteriore abbassati (dietro)	*26.430	*26.430	*22.280	*22.280	*13.940	11.330	*9.060	7.100			*6.820	6.390	
	Lama anteriore e stabilizzatori posteriori abbassati (dietro)	*26.430	*26.430	*22.280	*22.280	*13.940	11.600	*9.060	7.250			*6.820	6.520	
	4 stabilizzatori abbassati (dietro)	*26.430	*26.430	*22.280	*22.280	*13.940	13.710	*9.060	8.430			*6.820	*6.820	

CAPACITÀ DELLA MACCHINA

ZX220W-7

- Note:
1. I valori nominali sono in base alla norma ISO 10567 : 2007.
 2. La capacità della macchina non supera il 75% del carico di ribaltamento, con la macchina su terreno solido e in piano, o l'87% della capacità idraulica totale.
 3. Il punto di carico è la linea centrale del perno di articolazione della benna sul braccio di penetrazione.
 4. Un asterisco (*) indica il carico limitato dalla capacità idraulica.
 5. Tutti i valori sono con lama posteriore sollevata rispetto all'assale anteriore e lama posteriore abbassata rispetto all'assale posteriore, e valori di posizione ottimale con il cilindro di posizionamento.
 6. 0 m = suolo.

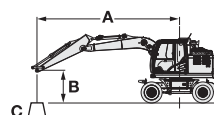

- A: Raggio di carico
B: Altezza punto di carico
C: Capacità della macchina

Per le capacità della macchina, sottrarre il peso dell'accessorio e dell'attacco rapido installati dalle capacità di sollevamento.

Per determinare le capacità di sollevamento, applicare le capacità della macchina "Valore nominale laterale valido su 360 gradi di rotazione" dalla tabella e sottrarre il peso dell'accessorio e dell'attacco rapido installati.

Le funzioni opzionali potrebbero influenzare le prestazioni della macchina.













ZX220W-7 BRACCIO CON TRIPLICE ARTICOLAZIONE, BRACCIO 2,91 M, CONTRAPPESO 2.600 KG, CARREGGIATA STANDARD

☒ Valore nominale sulla parte anteriore o posteriore ☒ Valore nominale laterale valido su 360 gradi di rotazione Unità: kg

Altezza punto di carico (m)	Stabilizzazione	Raggio di carico										A sbraccio massimo					
		1,5 m		3,0 m		4,5 m		6,0 m		7,5 m		☒	☒	metri			
		☒	☒	☒	☒	☒	☒	☒	☒	☒	☒						
7,5 m	Lama posteriore sollevata (davanti)																
	Lama posteriore abbassata (dietro)																
	Stabilizzatori posteriori abbassati (dietro)																
	Stabilizzatori anteriori e lama posteriore abbassati (dietro)																
	Lama anteriore e stabilizzatori posteriori abbassati (dietro)																
6,0 m	4 stabilizzatori abbassati (dietro)																
	Lama posteriore sollevata (davanti)																
	Lama posteriore abbassata (dietro)																
	Stabilizzatori posteriori abbassati (dietro)																
	Stabilizzatori anteriori e lama posteriore abbassati (dietro)																
4,5 m	Lama anteriore e stabilizzatori posteriori abbassati (dietro)																
	4 stabilizzatori abbassati (dietro)																
	Lama posteriore sollevata (davanti)																
	Lama posteriore abbassata (dietro)																
	Stabilizzatori posteriori abbassati (dietro)																
3,0 m	Stabilizzatori anteriori e lama posteriore abbassati (dietro)																
	Lama anteriore e stabilizzatori posteriori abbassati (dietro)																
	4 stabilizzatori abbassati (dietro)																
	Lama posteriore sollevata (davanti)																
	Lama posteriore abbassata (dietro)																
1,5 m	Stabilizzatori posteriori abbassati (dietro)																
	Stabilizzatori anteriori e lama posteriore abbassati (dietro)																
	Lama anteriore e stabilizzatori posteriori abbassati (dietro)																
	4 stabilizzatori abbassati (dietro)																
	Lama posteriore sollevata (davanti)																
0 m (Terra)	Lama posteriore abbassata (dietro)																
	Stabilizzatori posteriori abbassati (dietro)																
	Stabilizzatori anteriori e lama posteriore abbassati (dietro)																
	Lama anteriore e stabilizzatori posteriori abbassati (dietro)																
	4 stabilizzatori abbassati (dietro)																
-1,5 m	Lama posteriore sollevata (davanti)																
	Lama posteriore abbassata (dietro)																
	Stabilizzatori posteriori abbassati (dietro)																
	Stabilizzatori anteriori e lama posteriore abbassati (dietro)																
	Lama anteriore e stabilizzatori posteriori abbassati (dietro)																
-3,0 m	4 stabilizzatori abbassati (dietro)																
	Lama posteriore sollevata (davanti)																
	Lama posteriore abbassata (dietro)																
	Stabilizzatori posteriori abbassati (dietro)																
	Stabilizzatori anteriori e lama posteriore abbassati (dietro)																
-4,5 m	Lama anteriore e stabilizzatori posteriori abbassati (dietro)																
	4 stabilizzatori abbassati (dietro)																
	Lama posteriore sollevata (davanti)																
	Lama posteriore abbassata (dietro)																
	Stabilizzatori posteriori abbassati (dietro)																

ZX220W-7 BRACCIO CON TRIPLICE ARTICOLAZIONE, BRACCIO 2,91 M, CONTRAPPESO 2.600 KG, CARREGGIATA AMPIA

 Valore nominale sulla parte anteriore o posteriore  Valore nominale laterale valido su 360 gradi di rotazione Unità: kg

Altezza punto di carico (m)	Stabilizzazione	Raggio di carico										A sbraccio massimo				
		1,5 m		3,0 m		4,5 m		6,0 m		7,5 m				metri		
																
7,5 m	Lama posteriore sollevata (davanti)															
	Lama posteriore abbassata (dietro)															
	Stabilizzatori posteriori abbassati (dietro)															
	Stabilizzatori anteriori e lama posteriore abbassati (dietro)															
	Lama anteriore e stabilizzatori posteriori abbassati (dietro)															
	4 stabilizzatori abbassati (dietro)															
6,0 m	Lama posteriore sollevata (davanti)															
	Lama posteriore abbassata (dietro)															
	Stabilizzatori posteriori abbassati (dietro)															
	Stabilizzatori anteriori e lama posteriore abbassati (dietro)															
	Lama anteriore e stabilizzatori posteriori abbassati (dietro)															
	4 stabilizzatori abbassati (dietro)															
4,5 m	Lama posteriore sollevata (davanti)															
	Lama posteriore abbassata (dietro)															
	Stabilizzatori posteriori abbassati (dietro)															
	Stabilizzatori anteriori e lama posteriore abbassati (dietro)															
	Lama anteriore e stabilizzatori posteriori abbassati (dietro)															
	4 stabilizzatori abbassati (dietro)															
3,0 m	Lama posteriore sollevata (davanti)															
	Lama posteriore abbassata (dietro)															
	Stabilizzatori posteriori abbassati (dietro)															
	Stabilizzatori anteriori e lama posteriore abbassati (dietro)															
	Lama anteriore e stabilizzatori posteriori abbassati (dietro)															
	4 stabilizzatori abbassati (dietro)															
1,5 m	Lama posteriore sollevata (davanti)															
	Lama posteriore abbassata (dietro)															
	Stabilizzatori posteriori abbassati (dietro)															
	Stabilizzatori anteriori e lama posteriore abbassati (dietro)															
	Lama anteriore e stabilizzatori posteriori abbassati (dietro)															
	4 stabilizzatori abbassati (dietro)															
0 m (Terra)	Lama posteriore sollevata (davanti)															
	Lama posteriore abbassata (dietro)															
	Stabilizzatori posteriori abbassati (dietro)															
	Stabilizzatori anteriori e lama posteriore abbassati (dietro)															
	Lama anteriore e stabilizzatori posteriori abbassati (dietro)															
	4 stabilizzatori abbassati (dietro)															
-1,5 m	Lama posteriore sollevata (davanti)															
	Lama posteriore abbassata (dietro)															
	Stabilizzatori posteriori abbassati (dietro)															
	Stabilizzatori anteriori e lama posteriore abbassati (dietro)															
	Lama anteriore e stabilizzatori posteriori abbassati (dietro)															
	4 stabilizzatori abbassati (dietro)															
-3,0 m	Lama posteriore sollevata (davanti)															
	Lama posteriore abbassata (dietro)															
	Stabilizzatori posteriori abbassati (dietro)															
	Stabilizzatori anteriori e lama posteriore abbassati (dietro)															
	Lama anteriore e stabilizzatori posteriori abbassati (dietro)															
	4 stabilizzatori abbassati (dietro)															
-4,5 m	Lama posteriore sollevata (davanti)															
	Lama posteriore abbassata (dietro)															
	Stabilizzatori posteriori abbassati (dietro)															
	Stabilizzatori anteriori e lama posteriore abbassati (dietro)															
	Lama anteriore e stabilizzatori posteriori abbassati (dietro)															
	4 stabilizzatori abbassati (dietro)															

CAPACITÀ DELLA MACCHINA

ZX220W-7

- Note:
1. I valori nominali sono in base alla norma ISO 10567 : 2007.
 2. La capacità della macchina non supera il 75% del carico di ribaltamento, con la macchina su terreno solido e in piano, o l'87% della capacità idraulica totale.
 3. Il punto di carico è la linea centrale del perno di articolazione della benna sul braccio di penetrazione.
 4. Un asterisco (*) indica il carico limitato dalla capacità idraulica.
 5. Tutti i valori sono con lama posteriore sollevata rispetto all'assale anteriore e lama posteriore abbassata rispetto all'assale posteriore, e valori di posizione ottimale con il cilindro di posizionamento.
 6. 0 m = suolo.

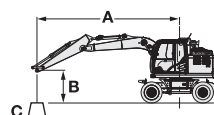

- A: Raggio di carico
B: Altezza punto di carico
C: Capacità della macchina

Per le capacità della macchina, sottrarre il peso dell'accessorio e dell'attacco rapido installati dalle capacità di sollevamento.

Per determinare le capacità di sollevamento, applicare le capacità della macchina "Valore nominale laterale valido su 360 gradi di rotazione" dalla tabella e sottrarre il peso dell'accessorio e dell'attacco rapido installati.

Le funzioni opzionali potrebbero influenzare le prestazioni della macchina.

ZX220W-7 BRACCIO CON TRIPLICE ARTICOLAZIONE, BRACCIO 2,91 M, CONTRAPPESO 4.300 KG, CARREGGIATA STANDARD

☒ Valore nominale sulla parte anteriore o posteriore ☒ Valore nominale laterale valido su 360 gradi di rotazione Unità: kg

Altezza punto di carico (m)	Stabilizzazione	Raggio di carico										A sbraccio massimo					
		1,5 m		3,0 m		4,5 m		6,0 m		7,5 m		☒	☒	metri			
		☒	☒	☒	☒	☒	☒	☒	☒	☒	☒						
7,5 m	Lama posteriore sollevata (davanti)																
	Lama posteriore abbassata (dietro)																
	Stabilizzatori posteriori abbassati (dietro)																
	Stabilizzatori anteriori e lama posteriore abbassati (dietro)																
	Lama anteriore e stabilizzatori posteriori abbassati (dietro)																
	4 stabilizzatori abbassati (dietro)																
6,0 m	Lama posteriore sollevata (davanti)																
	Lama posteriore abbassata (dietro)																
	Stabilizzatori posteriori abbassati (dietro)																
	Stabilizzatori anteriori e lama posteriore abbassati (dietro)																
	Lama anteriore e stabilizzatori posteriori abbassati (dietro)																
	4 stabilizzatori abbassati (dietro)																
4,5 m	Lama posteriore sollevata (davanti)																
	Lama posteriore abbassata (dietro)																
	Stabilizzatori posteriori abbassati (dietro)																
	Stabilizzatori anteriori e lama posteriore abbassati (dietro)																
	Lama anteriore e stabilizzatori posteriori abbassati (dietro)																
	4 stabilizzatori abbassati (dietro)																
3,0 m	Lama posteriore sollevata (davanti)																
	Lama posteriore abbassata (dietro)																
	Stabilizzatori posteriori abbassati (dietro)																
	Stabilizzatori anteriori e lama posteriore abbassati (dietro)																
	Lama anteriore e stabilizzatori posteriori abbassati (dietro)																
	4 stabilizzatori abbassati (dietro)																
1,5 m	Lama posteriore sollevata (davanti)																
	Lama posteriore abbassata (dietro)																
	Stabilizzatori posteriori abbassati (dietro)																
	Stabilizzatori anteriori e lama posteriore abbassati (dietro)																
	Lama anteriore e stabilizzatori posteriori abbassati (dietro)																
	4 stabilizzatori abbassati (dietro)																
0 m (Terra)	Lama posteriore sollevata (davanti)																
	Lama posteriore abbassata (dietro)																
	Stabilizzatori posteriori abbassati (dietro)																
	Stabilizzatori anteriori e lama posteriore abbassati (dietro)																
	Lama anteriore e stabilizzatori posteriori abbassati (dietro)																
	4 stabilizzatori abbassati (dietro)																
-1,5 m	Lama posteriore sollevata (davanti)																
	Lama posteriore abbassata (dietro)																
	Stabilizzatori posteriori abbassati (dietro)																
	Stabilizzatori anteriori e lama posteriore abbassati (dietro)																
	Lama anteriore e stabilizzatori posteriori abbassati (dietro)																
	4 stabilizzatori abbassati (dietro)																
-3,0 m	Lama posteriore sollevata (davanti)																
	Lama posteriore abbassata (dietro)																
	Stabilizzatori posteriori abbassati (dietro)																
	Stabilizzatori anteriori e lama posteriore abbassati (dietro)																
	Lama anteriore e stabilizzatori posteriori abbassati (dietro)																
	4 stabilizzatori abbassati (dietro)																
-4,5 m	Lama posteriore sollevata (davanti)																
	Lama posteriore abbassata (dietro)																
	Stabilizzatori posteriori abbassati (dietro)																
	Stabilizzatori anteriori e lama posteriore abbassati (dietro)																
	Lama anteriore e stabilizzatori posteriori abbassati (dietro)																
	4 stabilizzatori abbassati (dietro)																

ZX220W-7 BRACCIO CON TRIPLICE ARTICOLAZIONE, BRACCIO 2,91 M, CONTRAPPESO 4.300 KG, CARREGGIATA AMPIA

📏 Valore nominale sulla parte anteriore o posteriore 📏 Valore nominale laterale valido su 360 gradi di rotazione Unità: kg

Altezza punto di carico (m)	Stabilizzazione	Raggio di carico										A sbraccio massimo					
		1,5 m		3,0 m		4,5 m		6,0 m		7,5 m		📏	📏	metri			
		📏	📏	📏	📏	📏	📏	📏	📏	📏	📏						
7,5 m	Lama posteriore sollevata (davanti)																
	Lama posteriore abbassata (dietro)																
	Stabilizzatori posteriori abbassati (dietro)																
	Stabilizzatori anteriori e lama posteriore abbassati (dietro)																
	Lama anteriore e stabilizzatori posteriori abbassati (dietro)																
	4 stabilizzatori abbassati (dietro)																
6,0 m	Lama posteriore sollevata (davanti)																
	Lama posteriore abbassata (dietro)																
	Stabilizzatori posteriori abbassati (dietro)																
	Stabilizzatori anteriori e lama posteriore abbassati (dietro)																
	Lama anteriore e stabilizzatori posteriori abbassati (dietro)																
	4 stabilizzatori abbassati (dietro)																
4,5 m	Lama posteriore sollevata (davanti)																
	Lama posteriore abbassata (dietro)																
	Stabilizzatori posteriori abbassati (dietro)																
	Stabilizzatori anteriori e lama posteriore abbassati (dietro)																
	Lama anteriore e stabilizzatori posteriori abbassati (dietro)																
	4 stabilizzatori abbassati (dietro)																
3,0 m	Lama posteriore sollevata (davanti)																
	Lama posteriore abbassata (dietro)																
	Stabilizzatori posteriori abbassati (dietro)																
	Stabilizzatori anteriori e lama posteriore abbassati (dietro)																
	Lama anteriore e stabilizzatori posteriori abbassati (dietro)																
	4 stabilizzatori abbassati (dietro)																
1,5 m	Lama posteriore sollevata (davanti)																
	Lama posteriore abbassata (dietro)																
	Stabilizzatori posteriori abbassati (dietro)																
	Stabilizzatori anteriori e lama posteriore abbassati (dietro)																
	Lama anteriore e stabilizzatori posteriori abbassati (dietro)																
	4 stabilizzatori abbassati (dietro)																
0 m (Terra)	Lama posteriore sollevata (davanti)																
	Lama posteriore abbassata (dietro)																
	Stabilizzatori posteriori abbassati (dietro)																
	Stabilizzatori anteriori e lama posteriore abbassati (dietro)																
	Lama anteriore e stabilizzatori posteriori abbassati (dietro)																
	4 stabilizzatori abbassati (dietro)																
-1,5 m	Lama posteriore sollevata (davanti)																
	Lama posteriore abbassata (dietro)																
	Stabilizzatori posteriori abbassati (dietro)																
	Stabilizzatori anteriori e lama posteriore abbassati (dietro)																
	Lama anteriore e stabilizzatori posteriori abbassati (dietro)																
	4 stabilizzatori abbassati (dietro)																
-3,0 m	Lama posteriore sollevata (davanti)																
	Lama posteriore abbassata (dietro)																
	Stabilizzatori posteriori abbassati (dietro)																
	Stabilizzatori anteriori e lama posteriore abbassati (dietro)																
	Lama anteriore e stabilizzatori posteriori abbassati (dietro)																
	4 stabilizzatori abbassati (dietro)																
-4,5 m	Lama posteriore sollevata (davanti)																
	Lama posteriore abbassata (dietro)																
	Stabilizzatori posteriori abbassati (dietro)																
	Stabilizzatori anteriori e lama posteriore abbassati (dietro)																
	Lama anteriore e stabilizzatori posteriori abbassati (dietro)																
	4 stabilizzatori abbassati (dietro)																

CAPACITÀ DELLA MACCHINA

ZX220W-7

- Note:
1. I valori nominali sono in base alla norma ISO 10567 : 2007.
 2. La capacità della macchina non supera il 75% del carico di ribaltamento, con la macchina su terreno solido e in piano, o l'87% della capacità idraulica totale.
 3. Il punto di carico è la linea centrale del perno di articolazione della benna sul braccio di penetrazione.
 4. Un asterisco (*) indica il carico limitato dalla capacità idraulica.
 5. Tutti i valori sono con lama posteriore sollevata rispetto all'assale anteriore e lama posteriore abbassata rispetto all'assale posteriore, e valori di posizione ottimale con il cilindro di posizionamento.
 6. 0 m = suolo.

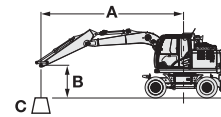

- A: Raggio di carico
 B: Altezza punto di carico
 C: Capacità della macchina

Per le capacità della macchina, sottrarre il peso dell'accessorio e dell'attacco rapido installati dalle capacità di sollevamento.

Per determinare le capacità di sollevamento, applicare le capacità della macchina "Valore nominale laterale valido su 360 gradi di rotazione" dalla tabella e sottrarre il peso dell'accessorio e dell'attacco rapido installati.

Le funzioni opzionali potrebbero influenzare le prestazioni della macchina.













ZX220W-7 BRACCIO CON TRIPLICE ARTICOLAZIONE, BRACCIO 2,91 M, CONTRAPPESO 5.000 KG, CARREGGIATA STANDARD

☒ Valore nominale sulla parte anteriore o posteriore ☒ Valore nominale laterale valido su 360 gradi di rotazione Unità: kg

Altezza punto di carico (m)	Stabilizzazione	Raggio di carico										A sbraccio massimo						
		1,5 m		3,0 m		4,5 m		6,0 m		7,5 m		☒	☒	metri				
		☒	☒	☒	☒	☒	☒	☒	☒	☒	☒							
7,5 m	Lama posteriore sollevata (davanti)																	
	Lama posteriore abbassata (dietro)																	
	Stabilizzatori posteriori abbassati (dietro)																	
	Stabilizzatori anteriori e lama posteriore abbassati (dietro)																	
	Lama anteriore e stabilizzatori posteriori abbassati (dietro)																	
	4 stabilizzatori abbassati (dietro)																	
6,0 m	Lama posteriore sollevata (davanti)																	
	Lama posteriore abbassata (dietro)																	
	Stabilizzatori posteriori abbassati (dietro)																	
	Stabilizzatori anteriori e lama posteriore abbassati (dietro)																	
	Lama anteriore e stabilizzatori posteriori abbassati (dietro)																	
	4 stabilizzatori abbassati (dietro)																	
4,5 m	Lama posteriore sollevata (davanti)																	
	Lama posteriore abbassata (dietro)																	
	Stabilizzatori posteriori abbassati (dietro)																	
	Stabilizzatori anteriori e lama posteriore abbassati (dietro)																	
	Lama anteriore e stabilizzatori posteriori abbassati (dietro)																	
	4 stabilizzatori abbassati (dietro)																	
3,0 m	Lama posteriore sollevata (davanti)																	
	Lama posteriore abbassata (dietro)																	
	Stabilizzatori posteriori abbassati (dietro)																	
	Stabilizzatori anteriori e lama posteriore abbassati (dietro)																	
	Lama anteriore e stabilizzatori posteriori abbassati (dietro)																	
	4 stabilizzatori abbassati (dietro)																	
1,5 m	Lama posteriore sollevata (davanti)																	
	Lama posteriore abbassata (dietro)																	
	Stabilizzatori posteriori abbassati (dietro)																	
	Stabilizzatori anteriori e lama posteriore abbassati (dietro)																	
	Lama anteriore e stabilizzatori posteriori abbassati (dietro)																	
	4 stabilizzatori abbassati (dietro)																	
0 m (Terra)	Lama posteriore sollevata (davanti)																	
	Lama posteriore abbassata (dietro)																	
	Stabilizzatori posteriori abbassati (dietro)																	
	Stabilizzatori anteriori e lama posteriore abbassati (dietro)																	
	Lama anteriore e stabilizzatori posteriori abbassati (dietro)																	
	4 stabilizzatori abbassati (dietro)																	
-1,5 m	Lama posteriore sollevata (davanti)																	
	Lama posteriore abbassata (dietro)																	
	Stabilizzatori posteriori abbassati (dietro)																	
	Stabilizzatori anteriori e lama posteriore abbassati (dietro)																	
	Lama anteriore e stabilizzatori posteriori abbassati (dietro)																	
	4 stabilizzatori abbassati (dietro)																	
-3,0 m	Lama posteriore sollevata (davanti)																	
	Lama posteriore abbassata (dietro)																	
	Stabilizzatori posteriori abbassati (dietro)																	
	Stabilizzatori anteriori e lama posteriore abbassati (dietro)																	
	Lama anteriore e stabilizzatori posteriori abbassati (dietro)																	
	4 stabilizzatori abbassati (dietro)																	
-4,5 m	Lama posteriore sollevata (davanti)																	
	Lama posteriore abbassata (dietro)																	
	Stabilizzatori posteriori abbassati (dietro)																	
	Stabilizzatori anteriori e lama posteriore abbassati (dietro)																	
	Lama anteriore e stabilizzatori posteriori abbassati (dietro)																	
	4 stabilizzatori abbassati (dietro)																	

ZX220W-7 BRACCIO CON TRIPLICE ARTICOLAZIONE, BRACCIO 2,91 M, CONTRAPPESO 5.000 KG, CARREGGIATA AMPIA

 Valore nominale sulla parte anteriore o posteriore  Valore nominale laterale valido su 360 gradi di rotazione Unità: kg

Altezza punto di carico (m)	Stabilizzazione	Raggio di carico										A sbraccio massimo					
		1,5 m		3,0 m		4,5 m		6,0 m		7,5 m				metri			
																	
7,5 m	Lama posteriore sollevata (davanti)																
	Lama posteriore abbassata (dietro)																
	Stabilizzatori posteriori abbassati (dietro)																
	Stabilizzatori anteriori e lama posteriore abbassati (dietro)																
	Lama anteriore e stabilizzatori posteriori abbassati (dietro)																
	4 stabilizzatori abbassati (dietro)																
6,0 m	Lama posteriore sollevata (davanti)																
	Lama posteriore abbassata (dietro)																
	Stabilizzatori posteriori abbassati (dietro)																
	Stabilizzatori anteriori e lama posteriore abbassati (dietro)																
	Lama anteriore e stabilizzatori posteriori abbassati (dietro)																
	4 stabilizzatori abbassati (dietro)																
4,5 m	Lama posteriore sollevata (davanti)																
	Lama posteriore abbassata (dietro)																
	Stabilizzatori posteriori abbassati (dietro)																
	Stabilizzatori anteriori e lama posteriore abbassati (dietro)																
	Lama anteriore e stabilizzatori posteriori abbassati (dietro)																
	4 stabilizzatori abbassati (dietro)																
3,0 m	Lama posteriore sollevata (davanti)																
	Lama posteriore abbassata (dietro)																
	Stabilizzatori posteriori abbassati (dietro)																
	Stabilizzatori anteriori e lama posteriore abbassati (dietro)																
	Lama anteriore e stabilizzatori posteriori abbassati (dietro)																
	4 stabilizzatori abbassati (dietro)																
1,5 m	Lama posteriore sollevata (davanti)																
	Lama posteriore abbassata (dietro)																
	Stabilizzatori posteriori abbassati (dietro)																
	Stabilizzatori anteriori e lama posteriore abbassati (dietro)																
	Lama anteriore e stabilizzatori posteriori abbassati (dietro)																
	4 stabilizzatori abbassati (dietro)																
0 m (Terra)	Lama posteriore sollevata (davanti)																
	Lama posteriore abbassata (dietro)																
	Stabilizzatori posteriori abbassati (dietro)																
	Stabilizzatori anteriori e lama posteriore abbassati (dietro)																
	Lama anteriore e stabilizzatori posteriori abbassati (dietro)																
	4 stabilizzatori abbassati (dietro)																
-1,5 m	Lama posteriore sollevata (davanti)																
	Lama posteriore abbassata (dietro)																
	Stabilizzatori posteriori abbassati (dietro)																
	Stabilizzatori anteriori e lama posteriore abbassati (dietro)																
	Lama anteriore e stabilizzatori posteriori abbassati (dietro)																
	4 stabilizzatori abbassati (dietro)																
-3,0 m	Lama posteriore sollevata (davanti)																
	Lama posteriore abbassata (dietro)																
	Stabilizzatori posteriori abbassati (dietro)																
	Stabilizzatori anteriori e lama posteriore abbassati (dietro)																
	Lama anteriore e stabilizzatori posteriori abbassati (dietro)																
	4 stabilizzatori abbassati (dietro)																
-4,5 m	Lama posteriore sollevata (davanti)																
	Lama posteriore abbassata (dietro)																
	Stabilizzatori posteriori abbassati (dietro)																
	Stabilizzatori anteriori e lama posteriore abbassati (dietro)																
	Lama anteriore e stabilizzatori posteriori abbassati (dietro)																
	4 stabilizzatori abbassati (dietro)																

ALLESTIMENTO

MOTORE	ZX220W-7
Dispositivo post-trattamento	●
Doppi filtri aria	●
Alternatore da 60 A	●
Sistema di regime minimo automatico	●
Controllo arresto automatico	●
Filtro olio motore a cartuccia	●
Filtro principale carburante a cartuccia	●
Valvola resistenza carburante a freddo	●
ConSite OIL (sensore)*	●
Riscaldatore del refrigerante	○
Serbatoio DEF/AdBlue®	●
Filtro bocchettone serbatoio DEF/AdBlue® con prolunga di riempimento	●
Filtro aria a secco con valvola di evacuazione (con indicatore ostruzione filtro aria)	●
Rete interna antipolvere	●
Controllo modalità ECO/PWR	●
Elettropompa alimentazione combustibile	●
Raccordo di scarico olio motore	●
Vaso di espansione	●
Griglia protezione ventola	●
Scambiatore di calore per carburante	●
Prefiltro carburante con separatore d'acqua	●
Motore su supporti isolanti	●
Prefiltro a manutenzione zero	○
Radiatore, radiatore dell'olio e intercooler	●

CIRCUITO IDRAULICO	
Power Lift automatico	●
ConSite OIL (sensore)*	●
Distributore con valvola di sfogo principale	●
Funzione ausiliaria per il distributore	●
Filtro a portata totale ad alta capacità filtrante	●
Valvola antirottura flessibili per braccio di penetrazione	●
Valvola antirottura flessibili per braccio di sollevamento	●
Filtro pilota	●
Power boost	●
Indicatore di limitazione del filtro a portata totale	○
Valvola antiurto integrata nel circuito di pilotaggio	●
Filtro dello sterzo	●
Filtro aspirazione	●
Valvola smorzatrice di rotazione	●
Valvola di sfogo variabile per martello e frantumatore	●
Selettore modalità di lavoro	●

CABINA	ZX220W-7
Cabina in acciaio climatizzata e insonorizzata	●
Climatizzatore con regolazione automatica	●
Leva funzione AUX (impianto martello demolitore)	●
Bluetooth®* integrato e radio DAB+	●
Regolazione altezza console	●
Blocco automatico della leva di comando	●
Cabina CRES VII (struttura con montante centrale rinforzato)	●
Portabicchieri con comparto caldo e freddo	●
Avvisatore acustico elettrico bitonale	●
Interruttore di arresto motore	●
Munita di cristalli atermici (color verde) rinforzati	●
Frangivetro	●
Tappetino	●
Poggiapiedi	●
Lavacristalli anteriore (2 posizioni)	●
Vano portaoggetti	●
Dispositivo per telefonate in vivavoce	●
Vano caldo e freddo	●
Parabrezza con tergcristalli a intermittenza	●
Luce di cortesia per chiave di accensione	●
Cristallo arrotondato in vetro di sicurezza laminato	○
Luce abitacolo a LED	●
Protezione tetto OPG livello I conforme (ISO10262 : 1998)	●
Protezione tetto OPG livello II conforme (ISO10262 : 1998)	○
Leva di esclusione circuito di pilotaggio	●
Presa di corrente da 12 V e 24 V	●
Pulsante di minimo lento	●
Protezione anti pioggia (senza protezione frontale OPG)	●
Portaoggetti posteriore	●
Cintura di sicurezza avvolgibile	●
Cabina ROPS (ISO12117-2 : 2008)	●
Antenna radio in gomma	●
Sedile: sedile con ammortizzatore ad aria riscaldato	●
Regolazioni possibili per il sedile: schienale, bracciolo, altezza e angolazione, scorrimento avanti / indietro	●
Avvertenza cintura di sicurezza	●
Leve a corsa breve	●
Sostegno per smartphone	●
Visiera parasole (multi uso finestrino anteriore o laterale)	●
Parasole di tipo avvolgibile (multi uso finestrino anteriore o laterale e posteriore)	○
Tettuccio trasparente con tendina parasole scorrevole	●
Area tergcristalli più ampia	●
Vetri anteriore, superiore, inferiore e sinistro apribili	●
2 altoparlanti	●
4 supporti elastici con smorzamento idraulico	●
Alimentazione elettrica 5 V su USB	●
Monitor da 8 pollici	●

L'allestimento di serie e l'allestimento a richiesta possono variare da Paese a Paese. Per ulteriori informazioni, rivolgersi al concessionario Hitachi di zona.

* Sensore per monitoraggio olio motore e olio idraulico.

** Il sistema rileva la pressione pilota dell'olio e mantiene la velocità impostata, conservando la pressione pilota.

● : Allestimento di serie ○ : Allestimento a richiesta

MONITOR DI BORDO	ZX220W-7
Avisatori acustici : surriscaldamento, pressione olio motore, sovraccarico, problemi al sistema SCR, ecc.	●
Allarmi : surriscaldamento, spia motore, pressione olio motore, alternatore, livello carburante minimo, ostruzione filtro idraulico, ostruzione filtro aria, modalità di lavoro, sovraccarico, problemi al sistema SCR, ecc.	●
Informazioni sul funzionamento degli accessori	●
Quadro degli indicatori: Tachimetro, contagiri, contachilometri parziale, temperatura acqua, ore, livello carburante, orologio, livello DEF/AdBlue [®] , ecc.	●
Altri indicatori: modalità di lavoro, minimo automatico, candele a incandescenza, monitor di retrovisione, condizioni operative ecc.	●
Selezione di 35 lingue	●

LUCI	
Luce LED supplementare braccio con copertura	○
Luci supplementari LED anteriori tettuccio cabina	○
Luci supplementari LED parte posteriore tettuccio	○
Luci freno	●
Luci d'ingombro	○
Luci di emergenza	●
Fari a LED	●
Luci LED per videocamera (videocamera per visione laterale e posteriore)	○
Luce targa	○
Faro rotante (cabina)	○
Faro rotante (contrappeso)	○
Indicatori di direzione	●
Fari di lavoro a LED	●
Fari di lavoro a LED sotto al braccio di penetrazione	○

TORRETTA	
AERIAL ANGLE [®] (sistema di telecamere con vista a 270 gradi)	●
Batterie 2 x 126 Ah	●
Interruttore di sconnessione batteria	●
Parapetto parte superiore del telaio	●
Maniglia tetto della cabina	●
Contrappeso 2.600kg	●
Contrappeso 4.300kg	○
Contrappeso 5.000kg	○
Pompa elettrica di rifornimento carburante con arresto automatico e filtro	●
Galleggiante livello carburante	●
Indicatore livello olio idraulico	●
Tappo rifornimento carburante con apertura a chiave	●
Cofani macchina con serratura	●
Corrimano piattaforma	●
Specchietto retrovisore (lato destro e sinistro)	●
Specchietti retrovisori con riscaldatore (lato destro e sinistro)	○
Corrimano e targhette antiscivolo	●
Freno di stazionamento rotazione	●
Chiusura inferiore	●

SOTTOCARRO	ZX220W-7
Sistema di trasmissione automatico	●
Sistema di freno di lavoro automatico	●
Staffa per benna mordente	○
Controllo velocità di crociera**	●
Impianto elettrico del rimorchio	○
Coperchio anteriore	●
Lama dozer anteriore + stabilizzatori posteriori	○
Parafango anteriore / parafango posteriore	○
Stabilizzatori anteriori + lama dozer posteriore	○
Stabilizzatori anteriori + stabilizzatori posteriori	○
Freno di stazionamento	●
Lama dozer posteriore	○
Lama dozer posteriore, rinforzata per il traino di rimorchi	○
Stabilizzatori posteriori, adeguati per il traino di rimorchi	○
Vano porta attrezzi: lato sinistro	●
Vano porta attrezzi: lato destro	○
Pneumatici con battistrada da trazione, tipo singolo o doppio	●
Assale con carreggiata ampia	○
4 supporti di attacco	●

ATTREZZI ANTERIORI	
Lubrificazione remota della punta del braccio di penetrazione	●
Dispositivo di lubrificazione automatica (ingranaggio di rotazione, braccio di sollevamento, braccio e benna)	○
Biella leverismo benna in fusione A	●
Impianto di ingrassaggio centralizzato	●
Protezione antipolvere su tutti i perni benna	●
Perno flangiato	●
Boccole HN	●
Braccio di penetrazione inferiore rinforzato	○
Collegamento rinforzato B	○
Piastra di spinta in resina rinforzata	●
Rivestimento termico di WC a spray (carburo di tungsteno)	●
Biella di articolazione benna saldata A	○
Biella benna A saldata con gancio saldato	○

ACCESSORI	
Accessori per selettore a 2 velocità	○
Pompa supplementare (40 L/min)	●
Tubazioni supplementari per impianto di rotazione	○
Tubazioni per impianto martello e frantumatore	●
Tubazione per benna mordente	○
Accumulatore pilotaggio	●
Valvola PTO	○

VARIE	
ConSite	○
Global e-Service	●
Controller delle informazioni di bordo	●
Cassetta attrezzi standard	●
Contrassegno della direzione di marcia sul telaio inferiore	●

Prima di utilizzare questa macchina, incluso il sistema di comunicazione satellitare, in un Paese diverso da quello previsto in origine, potrebbe essere necessario apportare modifiche alla macchina stessa in modo da renderla conforme alle normative locali (incluse le normative sulla sicurezza) e alle disposizioni di legge in vigore in tale Paese. Non esportare o utilizzare la macchina all'esterno del Paese previsto in origine prima di averne verificato tale conformità. Contattare il concessionario Hitachi per eventuali domande inerenti tale conformità.

Le presenti caratteristiche tecniche possono essere soggette a modifiche senza preavviso. Le illustrazioni e le fotografie raffigurano i modelli standard, che possono essere dotati o meno di allestimenti a richiesta, accessori e di tutti gli allestimenti di serie. Colori o caratteristiche possono variare. Prima dell'uso consultare il manuale d'uso e manutenzione per informazioni inerenti le corrette procedure.



KS-IT480EU